



PORTIERS AUDIO ET VIDÉO

CATALOGUE
KITS ET SYSTÈMES
CONFIGURABLES POUR
MAISONS INDIVIDUELLES,
ET LOGEMENTS
COLLECTIFS



BTICINO Spécialiste en portiers vidéos

Bticino une marque de Groupe Legrand propose une gamme complète de produits et systèmes capables de répondre à toutes les exigences d'application et de construction. Qu'il s'agisse de maisons individuelles ou de grands bâtiments et complexes d'appartements, BTicino est en mesure d'offrir la bonne solution pour satisfaire à la fois l'utilisateur privé et le professionnel.

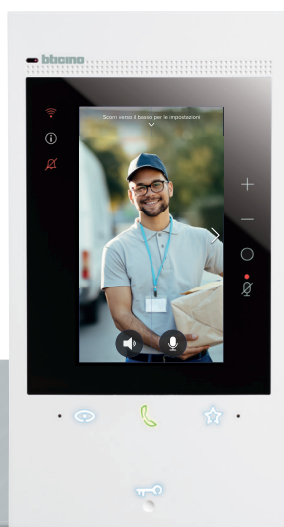

Index

| | | | |
|--------------|----------------------------------|--|----------------------|
| 4-7 | Présentation générale de l'offre | Différentes solutions pour différentes applications | 4 |
| 8-23 | EASY KITS | EASY KITS KITS 4-FILS | 8 18 |
| 24 | KITS PROFESSIONNELS | La solution ENTièrement EXTENSIBLE KITS VIDÉO CONNECTÉS pour villas (deux fils) KITS VIDÉO pour villas (deux fils) KITS AUDIO pour villas (deux fils) | 24 29 30 31 |
| 32-91 | Système 2 fils | Présentation générale du système Gamme de platines de rue Gamme de postes intérieurs Gamme d'accessoires système | 32 36 52 75 |

DIFFÉRENTES SOLUTIONS POUR DIFFÉRENTES APPLICATIONS

Des villas aux
logements multifamiliaux

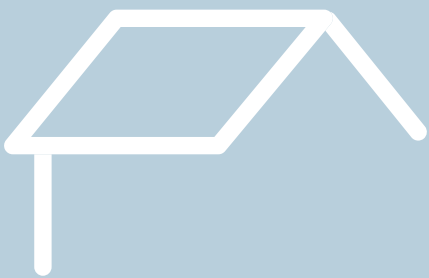

Maison et villas individuelles



Logement collectif

■ ■ ■ Différents types de constructions
signifient différents types d'offre

EASY KITS

pour maison et villas individuelles

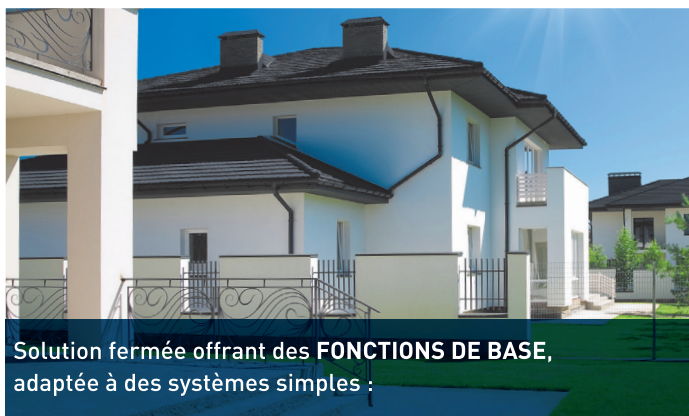

Solution fermée offrant des **FONCTIONS DE BASE**, adaptée à des systèmes simples :

- MAISONS À UN OU DEUX APPARTEMENTS
- SOLUTIONS PRÊTES À POSER
- FONCTIONS DE BASE
- ALIMENTATION PLUG-IN OU INTERNE (RACCORDEMENT DIRECT AU SECTEUR)

KITS PROFESSIONNELS

pour villas de haut de gamme



Solution initiale de base qui **PEUT S'ÉTENDRE** pour former un système **PLUS COMPLEXE** et **PERSONNALISÉ** :

- MAISONS À UN OU DEUX APPARTEMENTS
- SOLUTIONS PRÊTES À POSER
- SOLUTIONS ENTIÈREMENT EXTENSIBLES
- FONCTIONS AVANCÉES

SYSTÈME 2 FILS

pour logement collectif



La technologie idéale si l'application exige **ÉCONOMIES DE TEMPS** et **FACILITÉ D'INSTALLATION** :

- PETITS BÂTIMENTS/LOGEMENTS
- FACILE ET RAPIDE À INSTALLER
- POLYVALENCE MAXIMUM
- PARFAIT POUR LES PROJETS DE RÉNOVATION

SOLUTIONS "EASY"

- Installation simple
- Possibilité d'évolutivité par l'ajout de postes intérieurs, platine de rue et caméra de vidéosurveillance
- Solutions disponibles en versions 2 ou 4 fils
- Touche de contrôle d'accès et fonctions d'interphonie
- Solutions à connexion Wi-Fi



EASY KIT 2-FILS

Solutions "très simples"



Kits vidéo mains libres comprenant :

- une platine de rue en métal à montage mural (visière anti-pluie incluse) équipée d'une caméra couleur et d'une LED pour l'éclairage du champ de vision
- un poste intérieur vidéo avec écran couleur (alimentation "plug-in" incluse)

CARACTÉRISTIQUES PRINCIPALES :

- Installation simple et rapide
- Solution intelligente à connexion Wi-Fi pour votre sécurité
- 2 fils non polarisés pour une connexion sans erreur
- Pratique et fonctionnel : solutions mains libres permettant de communiquer tout en se déplaçant librement
- Platinas de rue en métal étanches et robustes
- Installation prévue pour un appartement. Facile à convertir pour deux appartements en ajoutant un poste intérieur supplémentaire
- Possibilité d'évolutivité par l'ajout de postes intérieurs, platine de rue et caméra de vidéosurveillance

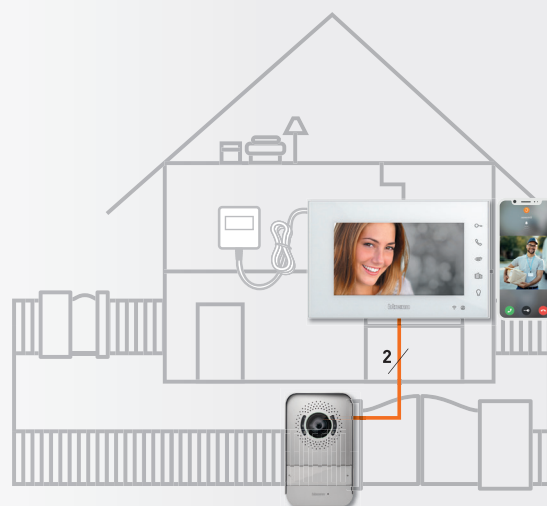

KITS 4-FILS

Solutions "économiques"



Kits audio et vidéo mains libres ou à combiné comprenant :

- une platine de rue en métal à montage mural équipée de LED pour l'éclairage du champ de vision
- un poste intérieur vidéo avec écran couleur et alimentation intégrée
- disponible en version audio

CARACTÉRISTIQUES PRINCIPALES :

- 4 fils (système vidéo)
3 fils (système audio)
- Souplesse d'installation (alimentation intégrée)
- Possibilité d'évolutivité par l'ajout de postes intérieurs, platine de rue ou caméra de vidéosurveillance

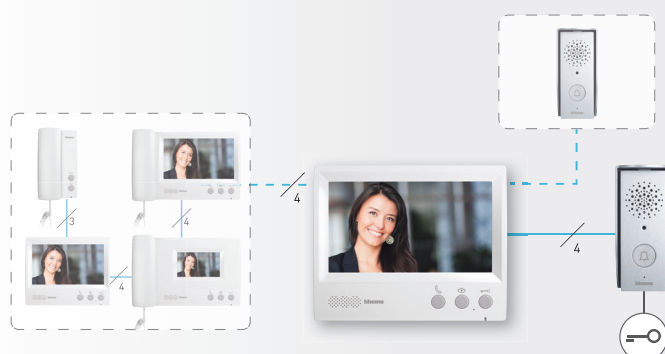

Extensions audio/vidéo compatibles

EASY KIT 2-FILS



EASY KIT CONNECTÉ

SOLUTION INTELLIGENTE
POUR VOTRE SÉCURITÉ

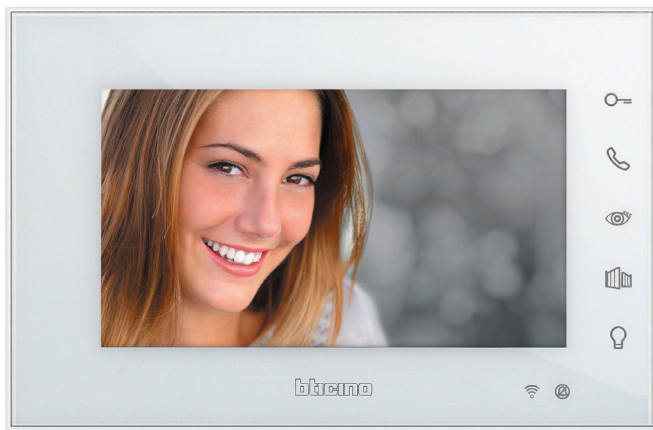

Poste intérieur vidéo compatible avec
les caméras intelligentes intérieures
et extérieures NETATMO

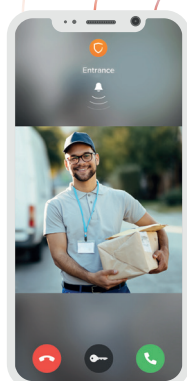

AVANTAGES D'UN SYSTÈME CONNECTÉ



Répondez et ouvrez la porte
sans vous lever de votre canapé ou à distance
si vous n'êtes pas chez vous

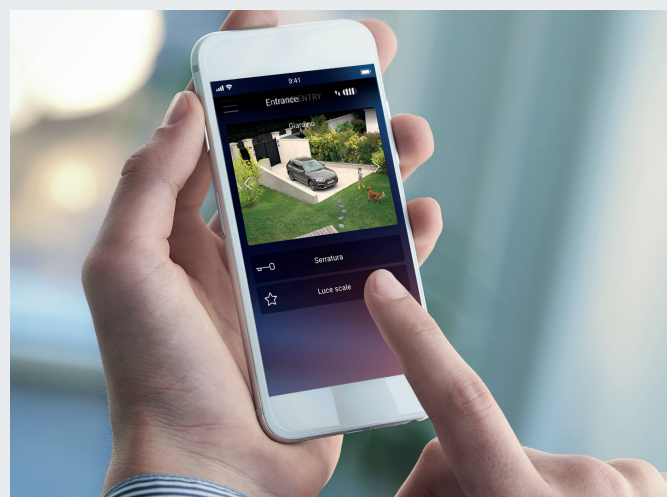

Ouvrez le portail
en arrivant sans sortir les clés



Ne ratez aucune livraison
Prenez les appels et ouvrez le portail,
où que vous soyez



Vidéosurveillance
Visionnez les caméras pendant
votre absence

EASY KIT 2-FILS

Pour **convertir votre système existant en système connecté**, il vous suffit de **remplacer le poste intérieur vidéo** sans aucune autre modification structurelle.



MAISON À **UN** APPARTEMENT



Poste intérieur existant



MAISON À **DEUX** APPARTEMENTS



Postes intérieurs existants

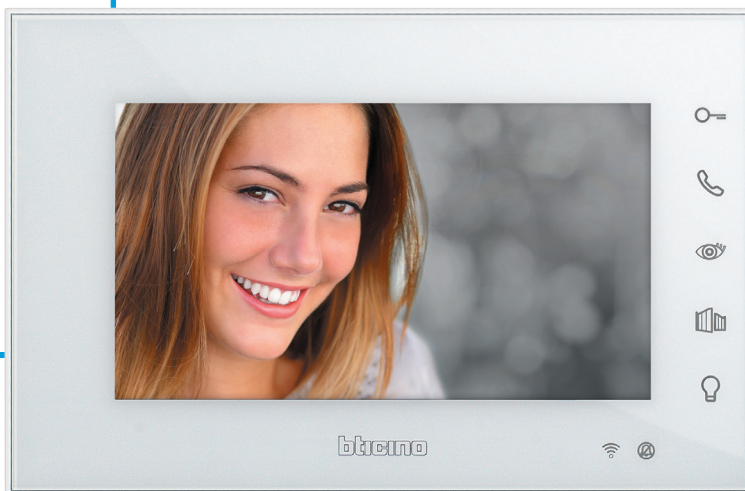

Compatible with
 **Netatmo**

Poste intérieur vidéo compatible avec
les caméras intelligentes intérieures
et extérieures NETATMO

Poste intérieur connecté **332851**
332855



EASY KIT 2-FILS

CHOISISSEZ VOTRE KIT...

KITS VIDÉO 7" À CONNEXION WI-FI

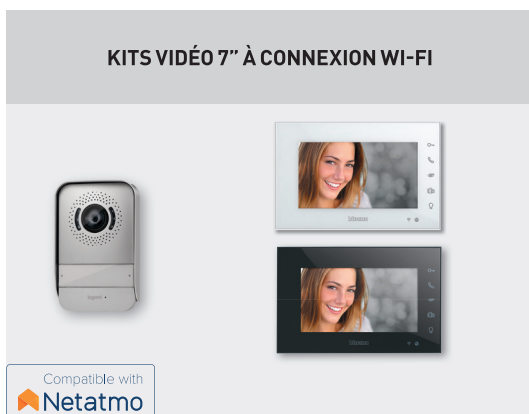

- Transfert d'appel sur smartphone
- Connexion Wi-Fi
- Écran couleur LCD 7"
- Poste intérieur à finition blanche
- Poste intérieur à finition noire
- Communication mains libres
- Activation des éclairages
- Caméra de vidéosurveillance supplémentaire
- Platine de rue permettant d'appeler 2 appartements
- Intégration avec caméras intelligentes intérieures et extérieures NETATMO

KITS VIDÉO 7" À EFFET MIROIR

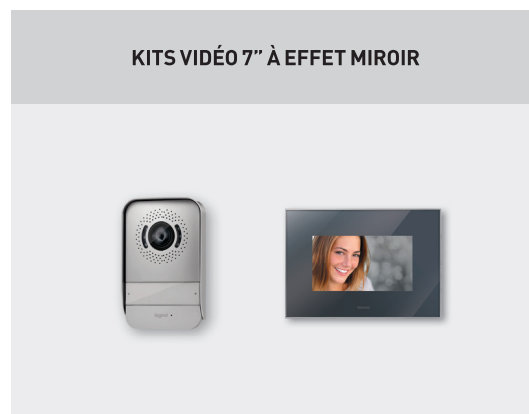

- Écran couleur LCD 7"
- Finition miroir
- Communication mains libres
- Activation des éclairages
- Caméra de vidéosurveillance supplémentaire
- Platine de rue permettant d'appeler 2 appartements

ET FAITES-LE ÉVOLUER

Tous les "EASY KITS" 2-FILS peuvent être étendus à 3 postes intérieurs maximum et une platine de rue ou caméra de vidéosurveillance supplémentaire par appartement. On ne peut installer qu'un seul "easy kit" connecté par logement.

POSTES INTÉRIEURS 7" À CONNEXION WI-FI ET FINITION BLANCHE/NOIRE

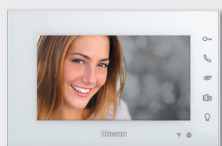

7" finition blanche

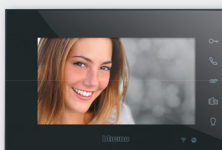

7" finition noire



POSTES INTÉRIEURS 7" À EFFET MIROIR



7" effet miroir

PLATINE DE RUE SUPPLÉMENTAIRE





KIT 4-FILS

CHOISISSEZ VOTRE KIT...

KITS VIDÉO COULEUR 7"



- Kit 7" mains libres
- Design moderne et tendance
- Platines de rue compactes, discrètes et robustes avec visière anti-pluie

KITS VIDÉO COULEUR 4,3"



- Kits 4,3" mains libres
- Design moderne et tendance
- Platines de rue compactes, discrètes et robustes avec visière anti-pluie

KIT AUDIO



- Kit audio à combiné
- Design moderne et tendance
- Platines de rue compactes, discrètes et robustes avec visière anti-pluie

ET FAITES-LE ÉVOLUER

Tous les KITS 4-FILS peuvent être étendus à 5 postes intérieurs maximum. Les kits vidéo peuvent être étendus en ajoutant des postes intérieurs vidéo et audio dédiés et une platine de rue supplémentaire ou caméra de vidéosurveillance extérieure.

POSTE INTÉRIEUR MAINS LIBRES 7" SUPPLÉMENTAIRE



POSTE INTÉRIEUR À COMBINÉ 7" SUPPLÉMENTAIRE



POSTE INTÉRIEUR AUDIO SUPPLÉMENTAIRE



POSTE INTÉRIEUR MAINS LIBRES 4,3" SUPPLÉMENTAIRE



POSTE INTÉRIEUR À COMBINÉ 4,3" SUPPLÉMENTAIRE



PLATINE DE RUE SUPPLÉMENTAIRE



EASY KIT

2 FILS



KITS VIDÉO 7" À CONNEXION WI-FI ET FINITION BLANCHE OU NOIRE

Kits vidéo couleur deux fils à connexion Wi-Fi pour un appartement avec platine de rue à montage mural. Platine de rue à finition métallique avec visière anti-pluie, caméra couleur grand angle et LED pour l'éclairage nocturne du champ de vision. Platine de rue facilement adaptable pour couvrir deux appartements.

Possibilité de connecter directement une caméra de vidéosurveillance couleur extérieure à la platine de rue.

Poste intérieur mains libres à connexion Wi-Fi avec écran 7" et alimentation PLUG-IN incluse. Système extensible jusqu'à 3 postes intérieurs mains libres traditionnels. Disponibles en finition noire ou blanche.

Possibilité d'appairer, via la connexion Wi-Fi, le poste intérieur vidéo à l'App. Door Entry Easy Kit (disponible pour Android et iOS). Possibilité de gérer, via l'App, les principales fonctions du poste intérieur vidéo (prise d'appels, contrôle d'accès, visionnement des caméras).







Système entièrement interopérable avec les caméras Netatmo pour renforcer la sécurité à l'extérieur et à l'intérieur de la maison.



KITS VIDÉO À ÉCRAN 7" À EFFET MIROIR

Kits vidéo couleur deux fils pour un appartement avec platine de rue à montage mural. Platine de rue à finition métallique avec visière anti-pluie, caméra couleur grand angle et LED pour l'éclairage nocturne du champ de vision. Platine de rue facilement adaptable pour couvrir deux appartements. Possibilité de connecter directement une caméra de vidéosurveillance couleur extérieure à la platine de rue. Postes intérieurs mains libres avec écran 7" à effet miroir et finition blanche et alimentation PLUG-IN incluse. Extensible en ajoutant jusqu'à 3 postes intérieurs mains libres dédiés.



| | KIT BLANC 7" CONNECTÉ | KIT NOIR 7" CONNECTÉ | KIT MIROIR 7" |
|--------------------------------------|---|---|--|
| Kit | Réf. 318011  | Réf. 318015  | Réf. 317013  |
| Poste intérieur vidéo supplémentaire | Réf. 332851  | Réf. 332855  | Réf. 332353  |
| Platine de rue vidéo couleur | Réf. 331860 [Platine de rue couleur supplémentaire avec visière anti-pluie]  | | |

REMARQUE : Tous les postes intérieurs sont compatibles entre eux et peuvent s'utiliser comme poste supplémentaire.

EASY KIT 2-FILS



318011 318015 317013

| Emb. | Réf. | Description |
|------|--------|--|
| | | Kits vidéo connectés 7" à finition noire ou blanche Kits vidéo complets Kits vidéo couleur deux fils à connexion Wi-Fi pour un appartement avec platine de rue à montage mural. Platine de rue à finition métallique avec visière anti-pluie, caméra couleur grand angle et LED pour l'éclairage nocturne du champ de vision. Platine de rue facilement adaptable pour couvrir deux appartements. Possibilité de connecter directement une caméra de vidéosurveillance couleur extérieure à la platine de rue. Poste intérieur mains libres à connexion Wi-Fi avec écran 7" et alimentation PLUG-IN incluse. Système extensible jusqu'à 3 postes intérieurs mains libres traditionnels. Disponibles en finition noire ou blanche. Possibilité d'appairer, via la connexion Wi-Fi, le poste intérieur vidéo à l'App. Door Entry Easy Kit (disponible pour Android et iOS). Possibilité de gérer, via l'App, les principales fonctions du poste intérieur vidéo (prise d'appels, contrôle d'accès, visionnement des caméras). Système entièrement interopérable avec les caméras Netatmo pour renforcer la sécurité à l'extérieur et à l'extérieur de la maison. |
| 1 | 318011 | Kit vidéo connecté 7" à finition blanche PLUG-IN |
| 1 | 318015 | Kit vidéo connecté 7" à finition noire PLUG-IN |
| | | Postes intérieurs vidéo supplémentaires Poste intérieur connecté 7" supplémentaire à finition blanche PLUG-IN Poste intérieur connecté 7" supplémentaire à finition noire PLUG-IN |
| 1 | 332851 | Poste intérieur connecté 7" supplémentaire à finition blanche PLUG-IN |
| 1 | 332855 | Poste intérieur connecté 7" supplémentaire à finition noire PLUG-IN |
| | | Kit vidéo 7" à effet miroir Kits vidéo complets Kits vidéo couleur deux fils pour un appartement avec platine de rue à montage mural. Platine de rue à finition métallique avec visière anti-pluie, caméra couleur grand angle et LED pour l'éclairage nocturne du champ de vision. Platine de rue facilement adaptable pour couvrir deux appartements. Possibilité de connecter directement une caméra de vidéosurveillance couleur extérieure à la platine de rue. Poste intérieur mains libres couleur avec écran 7" à effet miroir ou finition blanche et alimentation PLUG-IN incluse. Extensible en ajoutant jusqu'à 3 postes intérieurs mains libres dédiés. |
| 1 | 317013 | Kit complet 7" à effet miroir PLUG-IN |
| | | Kit vidéo 7" à effet miroir Postes intérieurs vidéo supplémentaires Poste intérieur supplémentaire avec écran 7" à effet miroir |
| 1 | 332353 | Poste intérieur supplémentaire avec écran 7" à effet miroir |
| | | Platine de rue supplémentaire Platine de rue vidéo couleur supplémentaire avec visière anti-pluie. Degré de protection IP54. Caméra couleur grand angle (95°). |
| 1 | 331860 | Platine de rue vidéo couleur supplémentaire avec visière anti-pluie. Degré de protection IP54. Caméra couleur grand angle (95°). |

exemple de schéma de câblage

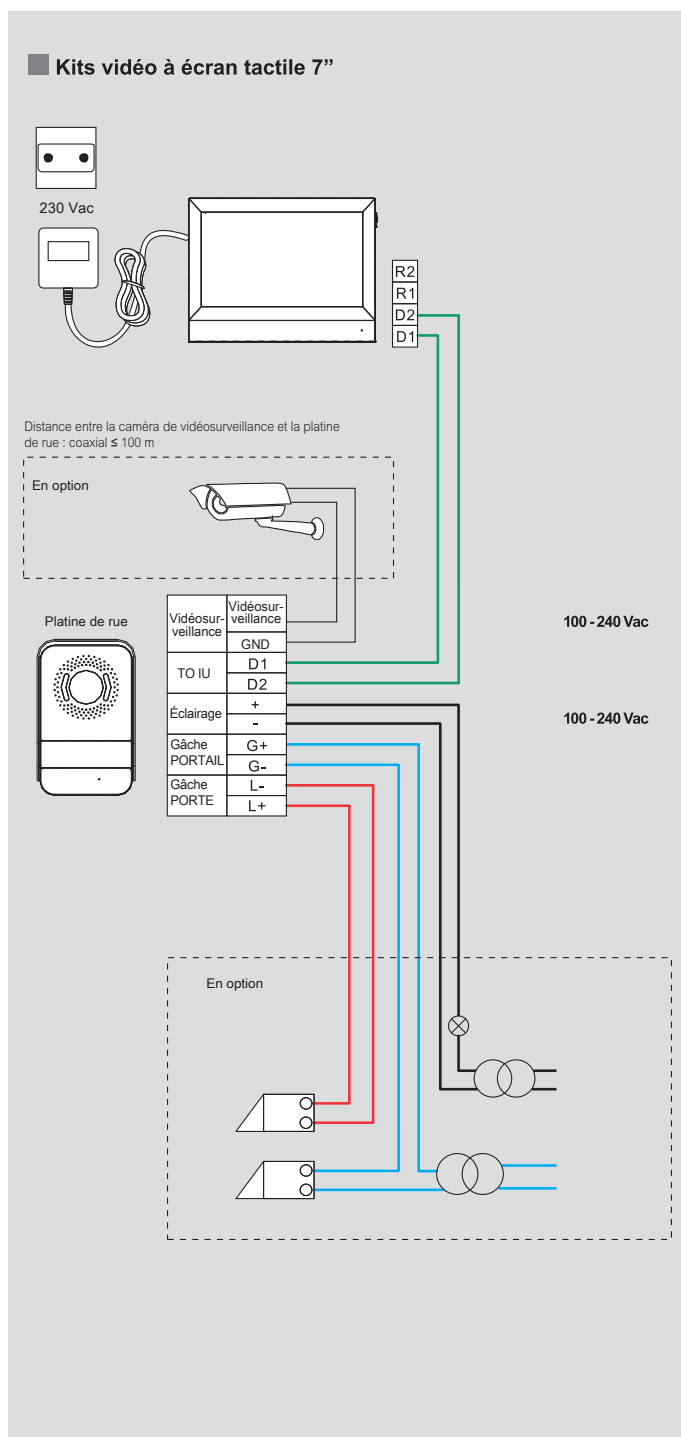

EASY KIT

2 FILS

SCHÉMAS DE CÂBLAGE

EXEMPLE 1 - SYSTÈME POUR UN APPARTEMENT AVEC UNE PLATINE DE RUE

— Connexion 2 FILS

— Connexion COAX

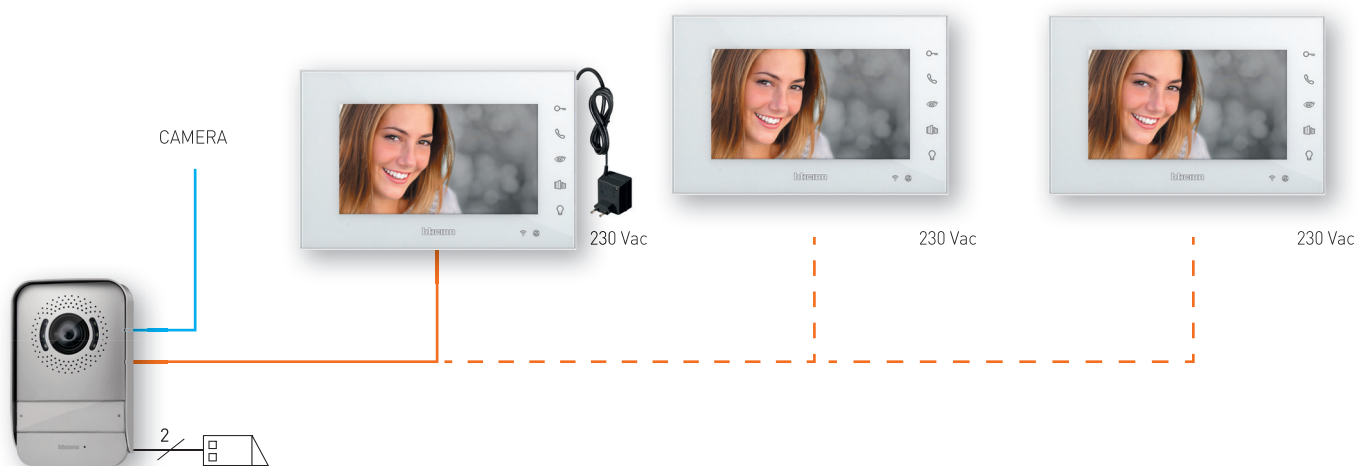

REMARQUE : - Tous les postes intérieurs sont compatibles entre eux et peuvent s'utiliser comme poste supplémentaire.
- Si nécessaire, utiliser un transformateur 336842 (230 Vac) pour la commande électrique de contrôle d'accès

EXEMPLE 2 - SYSTÈME POUR UN APPARTEMENT AVEC DEUX PLATINES DE RUE

— Connexion 2 FILS

— Connexion COAX



EXEMPLE 3 – SYSTÈME POUR DEUX APPARTEMENTS AVEC UNE PLATINE DE RUE

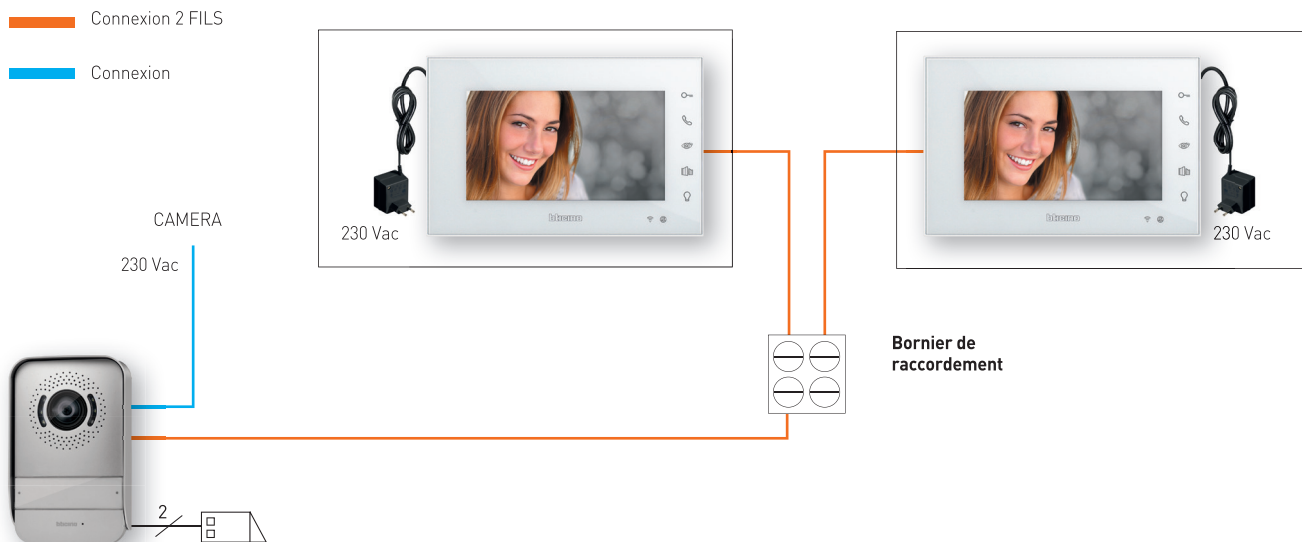

REMARQUE : Si nécessaire, utiliser un transformateur DIN 36842 (230 Vac) pour la commande électrique de contrôle d'accès

EXEMPLE 4 – SYSTÈME POUR DEUX APPARTEMENTS AVEC DEUX PLATINES DE RUE

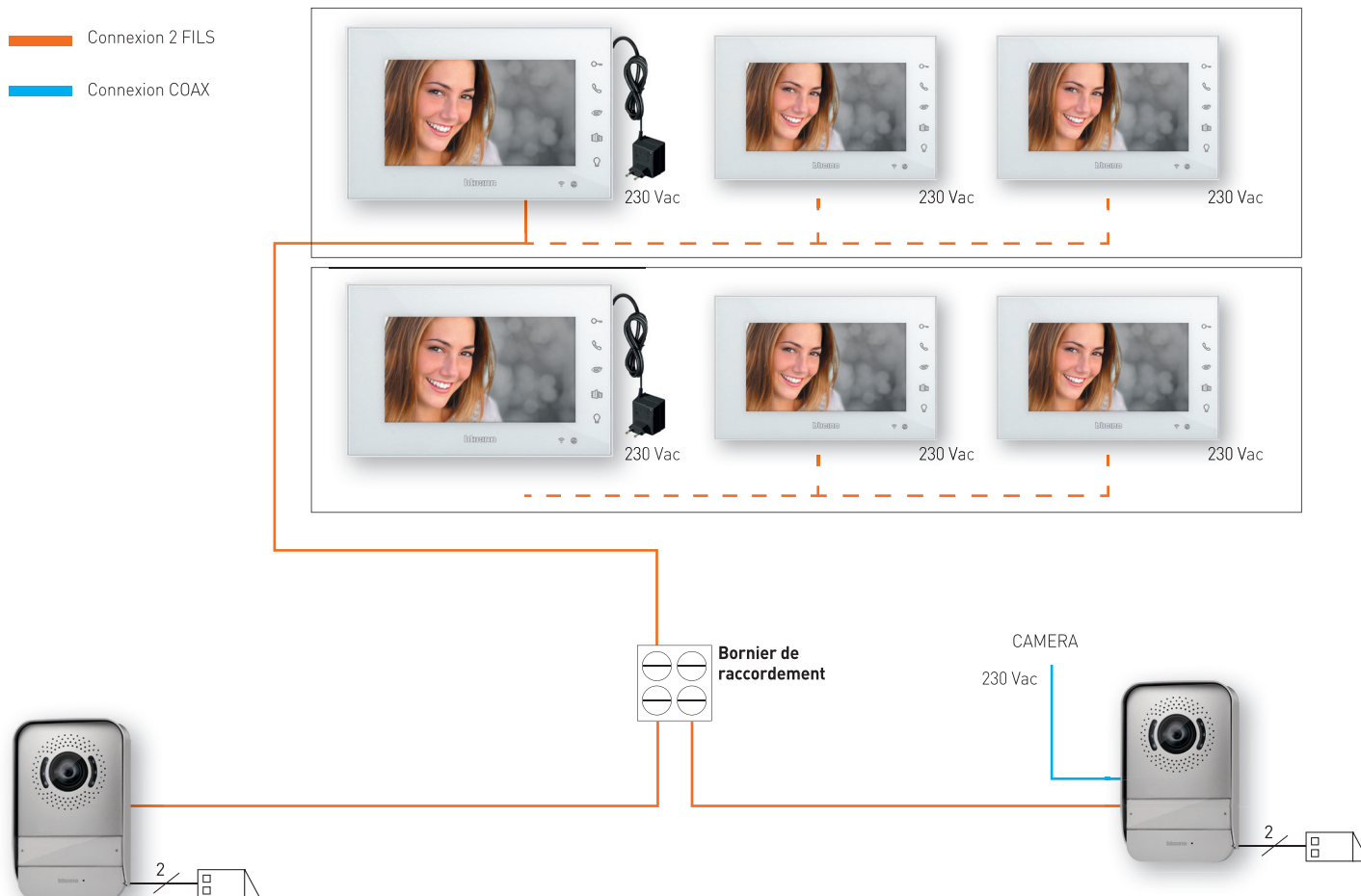

REMARQUE : - Tous les postes intérieurs sont compatibles entre eux et peuvent s'utiliser comme poste supplémentaire.

KIT 4 FILS



KITS VIDÉO COULEUR 7"

Kits vidéo 7" mains libres

Kits vidéo couleur 4 fils mains libres pour un appartement, à montage mural avec alimentation interne, extensibles jusqu'à 4 postes intérieurs et 1 platine de rue ou caméra de vidéosurveillance supplémentaires, offrant les fonctions de base d'un portier : appel, interphonie, contrôle d'accès et défilement d'image. Composés d'un poste intérieur mains libres avec écran couleur 7", 12 sonneries, LED de signalisation et fonction de sourdine, et d'une platine de rue discrète en Zamak avec visière anti-pluie, réglage du volume du micro et du haut-parleur, caméra couleur et LED pour l'éclairage du champ de vision.



KITS VIDÉO COULEUR 4,3"

Kits vidéo 4,3" mains libres

Kits vidéo couleur 4 fils mains libres pour un appartement, à montage mural avec alimentation interne, extensibles jusqu'à 4 postes intérieurs et 1 platine de rue ou caméra de vidéosurveillance supplémentaires, offrant les fonctions de base d'un portier : appel, interphonie, contrôle d'accès et défilement d'image. Composés d'un poste intérieur mains libres avec écran couleur 4,3", 12 sonneries, LED de signalisation et fonction de sourdine, et d'une platine de rue discrète en Zamak avec visière anti-pluie, réglage du volume du micro et du haut-parleur, caméra couleur et LED pour l'éclairage du champ de vision.













KIT COMBINÉ AUDIO

Kit combiné audio

Kit combiné audio 4 fils pour un appartement, à montage mural avec alimentation interne, extensible jusqu'à 4 postes intérieurs supplémentaires, offrant les fonctions de base d'un portier : appel, interphonie et contrôle d'accès. Composé d'un poste intérieur combiné audio avec LED de signalisation et fonction de sourdine, et d'une platine de rue discrète en Zamak avec visière anti-pluie et réglage du volume du micro et du haut-parleur.





| | KITS VIDÉO 7" | KITS VIDÉO 4,3" | KIT AUDIO |
|---|--|---|---|
| Kit | Réf. 315511  | Réf. 315311  | Réf. 315111  |
| Postes intérieurs vidéo supplémentaires mains libres | Réf. 330851  | Réf. 330651  | |
| Postes intérieurs supplémentaires combiné | Réf. 330751  | Réf. 330551  | Réf. 330451  |
| REMARQUE : Tous les postes intérieurs sont compatibles entre eux et peuvent s'utiliser comme poste supplémentaire. | | | |
| Platine de rue supplémentaire | Réf. 330560 (Platine de rue vidéo supplémentaire avec visière anti-pluie)  | Réf. 330460 (Platine de rue audio supplémentaire avec visière anti-pluie)  | |

KITS 4-FILS



315511



315311



315111

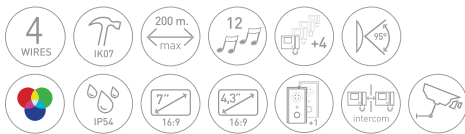

| Emb. | Réf. | Kits vidéo 7" |
|------|--------|---|
| 1 | | Kits vidéo couleur 4 fils mains libres ou combiné pour un appartement, à montage mural avec alimentation interne, extensibles jusqu'à 4 postes intérieurs et 1 platine de rue ou caméra de vidéosurveillance (NTSC ou PAL) supplémentaires, offrant les fonctions suivantes : appel, interphonie, contrôle d'accès et défilement d'image. Composés d'un poste intérieur vidéo mains libres ou combiné avec écran couleur 7", 12 sonneries, LED de signalisation et fonction de sourdine, et d'une platine de rue discrète en Zamak avec visière anti-pluie, réglage du volume du micro et du haut-parleur, caméra couleur et LED pour l'éclairage du champ de vision. |
| 1 | 315511 | Kit vidéo mains libres 7" |

| Emb. | Réf. | Kit audio |
|------|--------|--|
| 1 | | Kit combiné audio 3 fils pour un appartement, à montage mural avec alimentation interne, extensible jusqu'à 4 postes intérieurs supplémentaires, offrant les fonctions suivantes : appel, interphonie et contrôle d'accès. Composé d'un poste intérieur combiné audio avec LED de signalisation et fonction de sourdine, et d'une platine de rue discrète en Zamak avec visière anti-pluie et réglage du volume du micro et du haut-parleur. |
| 1 | 315111 | Kit combiné audio |

| Emb. | Réf. | Kits vidéo 4,3" |
|------|--------|---|
| 1 | | Kits vidéo couleur 4 fils mains libres ou combiné pour un appartement, à montage mural avec alimentation interne, extensibles jusqu'à 4 postes intérieurs et 1 platine de rue ou caméra de vidéosurveillance (NTSC ou PAL) supplémentaires, offrant les fonctions suivantes : appel, interphonie, contrôle d'accès et défilement d'image. Composés d'un poste intérieur vidéo mains libres ou combiné avec écran couleur 4,3", LED de signalisation et fonction de sourdine, et d'une platine de rue discrète en Zamak avec visière anti-pluie, réglage du volume du micro et du haut-parleur, caméra couleur et LED pour l'éclairage du champ de vision. |
| 1 | 315311 | Kit vidéo mains libres 4,3" |



| Emb. | Réf. | Postes intérieurs vidéo 7" supplémentaires |
|------|--------|--|
| 1 | 330851 | Poste intérieur vidéo couleur mains libres supplémentaire, recommandé pour l'extension d'un kit vidéo 4 fils basique pour un appartement, à montage mural avec alimentation interne, écran couleur 7", 12 sonneries, LED de signalisation et fonction de sourdine, offrant les fonctions suivantes : appel, interphonie, contrôle d'accès et défilement d'image. |
| 1 | 330751 | Poste intérieur vidéo couleur combiné supplémentaire, recommandé pour l'extension d'un kit vidéo 4 fils basique pour un appartement, à montage mural avec alimentation interne, écran couleur 7", 12 sonneries, LED de signalisation et fonction de sourdine, offrant les fonctions suivantes : appel, interphonie, contrôle d'accès et défilement d'image. |

| Emb. | Réf. | Platine de rue vidéo supplémentaire |
|------|--------|---|
| 1 | 330560 | Platine de rue supplémentaire en Zamak, recommandée pour l'extension d'un kit vidéo 4 fils basique pour un appartement, à montage mural avec visière anti-pluie intégrée, réglage du volume du micro et du haut-parleur, caméra couleur et LED pour l'éclairage du champ de vision. |
| 1 | 330460 | Platine de rue audio supplémentaire Platine de rue supplémentaire en Zamak, recommandée pour l'extension d'un kit audio ou vidéo basique pour un appartement, à montage mural avec visière anti-pluie intégrée et réglage du volume du micro et du haut-parleur. |

| Emb. | Réf. | Postes intérieurs vidéo 4,3" supplémentaires |
|------|--------|--|
| 1 | 330651 | Poste intérieur vidéo couleur mains libres supplémentaire, recommandé pour l'extension d'un kit vidéo 4 fils basique pour un appartement, à montage mural avec alimentation interne, écran couleur 4,3", 12 sonneries, LED de signalisation et fonction de sourdine, offrant les fonctions suivantes : appel, interphonie, contrôle d'accès et défilement d'image. |
| 1 | 330551 | Poste intérieur vidéo couleur combiné supplémentaire, recommandé pour l'extension d'un kit vidéo 4 fils basique pour un appartement, à montage mural avec alimentation interne, écran couleur 4,3", 12 sonneries, LED de signalisation et fonction de sourdine, offrant les fonctions suivantes : appel, interphonie, contrôle d'accès et défilement d'image. |
| 1 | 330451 | Poste intérieur combiné audio supplémentaire Poste intérieur combiné audio supplémentaire, recommandé pour l'extension d'un kit audio ou vidéo basique pour un appartement, à montage mural avec alimentation interne, LED de signalisation et fonction de sourdine, offrant les fonctions suivantes : appel, interphonie et contrôle d'accès. |

KIT 4 FILS

SCHÉMAS DE CÂBLAGE



EXEMPLE 1 - SYSTÈME VIDÉO STANDARD POUR UN APPARTEMENT

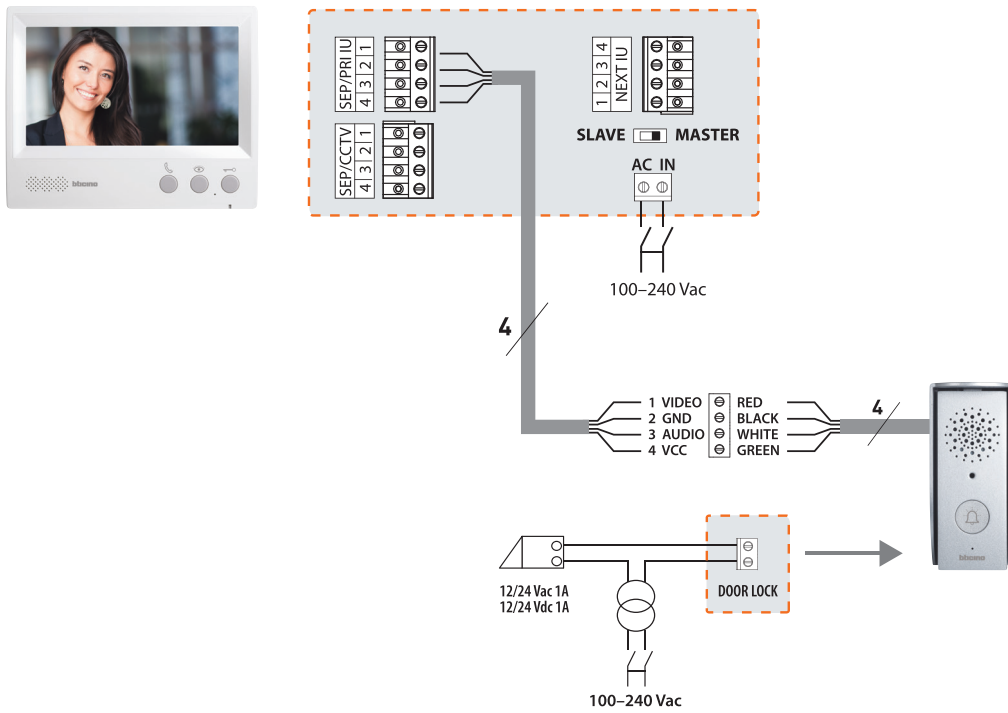

EXEMPLE 2 - SYSTÈME AUDIO STANDARD POUR UN APPARTEMENT

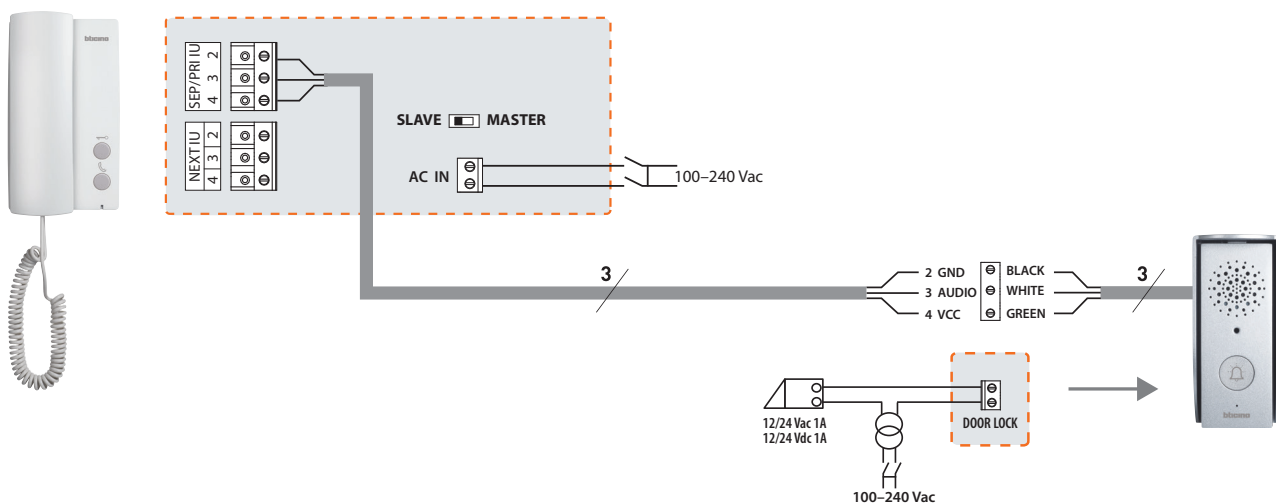

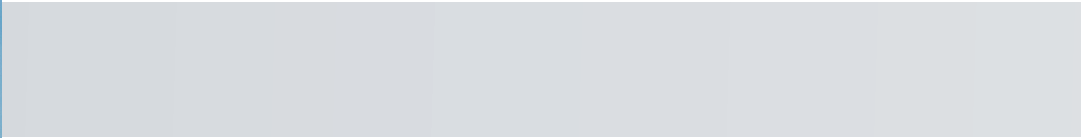

EXEMPLE 3 - SYSTÈME VIDÉO STANDARD POUR UN APPARTEMENT - EXTENSION MAXIMALE AVEC CAMÉRA

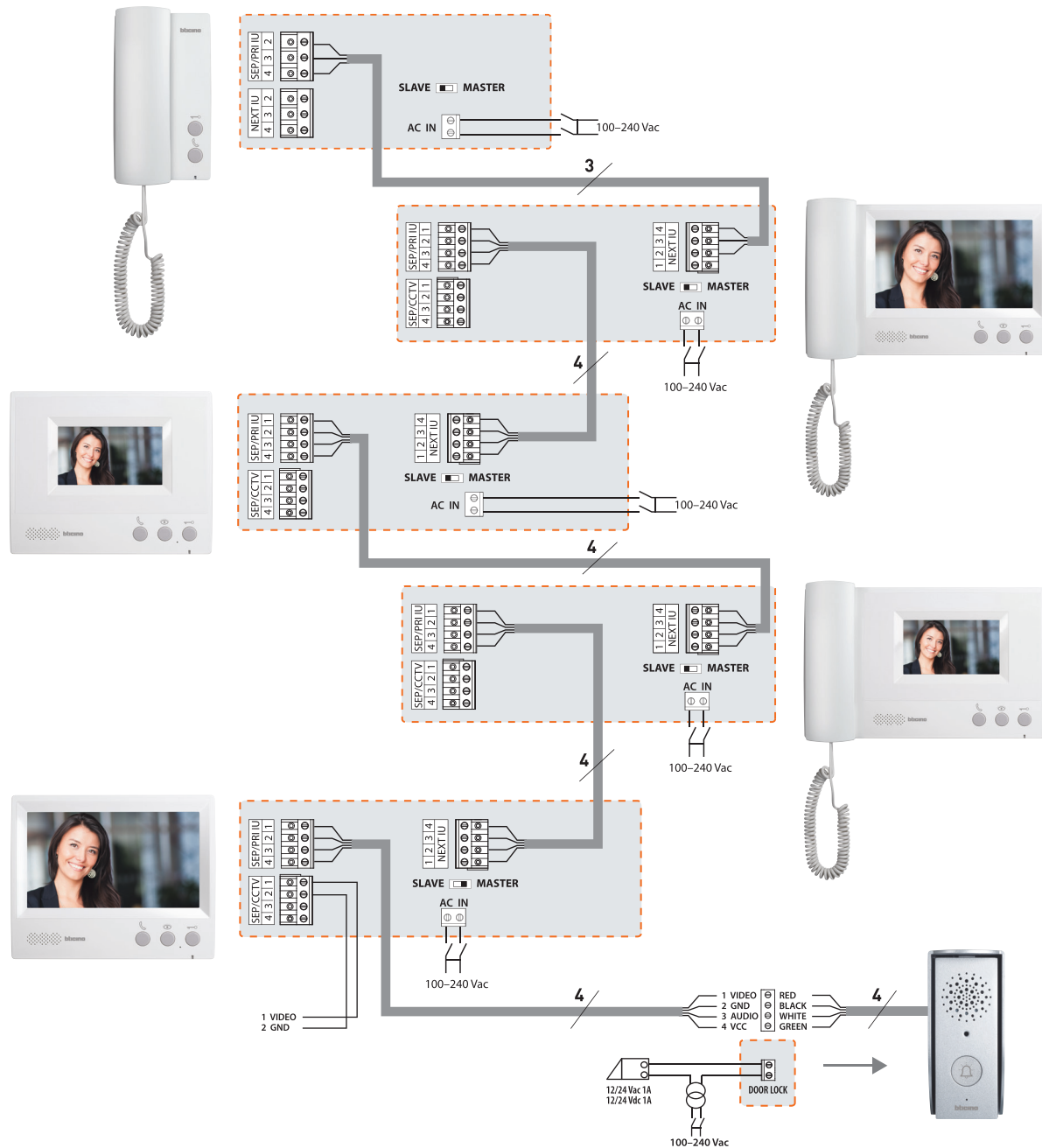

SOLUTION

“ENTIÈREMENT EXTENSIBLE”



- Flexibilité et évolutivité maximales grâce à la technologie 2 fils
- Des fonctions de base aux fonctions avancées comme le transfert d'appel sur smartphone, le portier-répondeur vidéo, l'intégration de caméras Netatmo, l'interphonie et l'ouverture de porte par badge
- Alimentation sur rail DIN modulaire
- Comprend un manuel détaillant l'ensemble des informations techniques nécessaires à l'installation, au raccordement, aux fonctions et aux possibilités d'extension.



EXTENSION

Possibilité d'étendre ces kits en ajoutant des dispositifs supplémentaires tels que des platines de rue, des postes intérieurs, des caméras et des appareils domotiques.



KITS AUDIO



KITS VIDÉO



SOLUTION POUR VILLA STANDARD - APPLICATIONS HAUT NIVEAU



Simplicité maximale

Les kits professionnels 2 fils garantissent une simplicité et flexibilité d'installation maximales. Ils constituent la solution idéale pour les nouvelles constructions et les projets de rénovation. L'installation des systèmes audio et vidéo ne nécessitant que 2 FILS,

les fils existants peuvent donc être réutilisés dans les projets de rénovation. Il n'est pas nécessaire de respecter la polarité dans les raccordements, simplifiant au maximum l'effort d'installation.



KIT AUDIO



KIT AUDIO LINEA 3000 POUR UN APPARTEMENT – EXEMPLE D'INSTALLATION

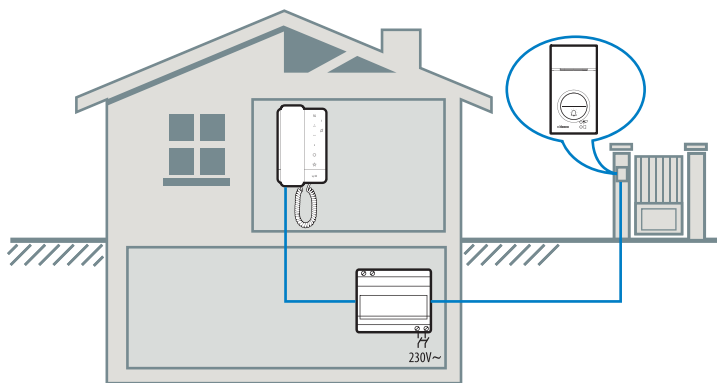

KIT AUDIO POUR UN APPARTEMENT 364231



Deux appartements
Un appartement

PLATINE DE RUE
LINEA 3000

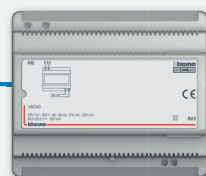

ALIMENTATION



CLASSE 100
POSTE INTERIEUR AUDIO

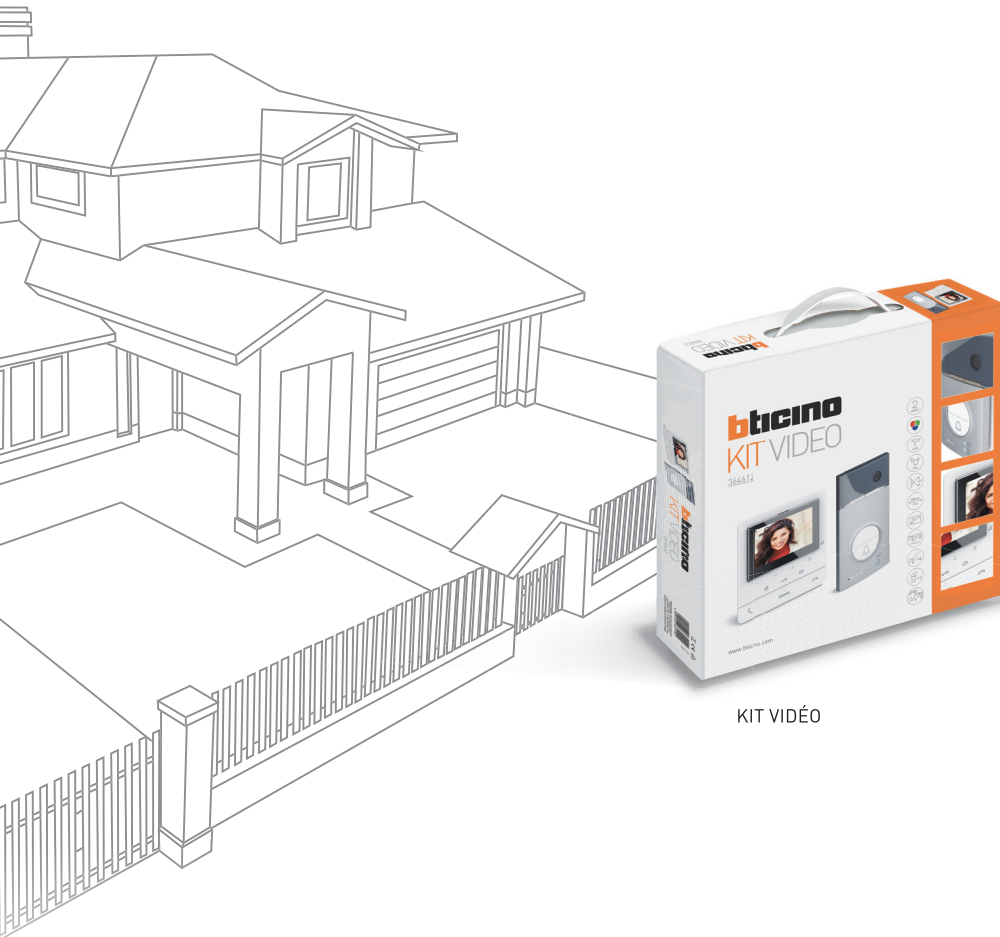

KIT VIDÉO

Les kits 2 fils sont entièrement extensibles et s'adaptent à toutes les exigences d'installation. Ils sont parfaitement compatibles avec les 2 appareils (platines de rue, postes intérieurs, postes intérieurs vidéo, accessoires système et caméras), permettant l'évolution sans compromis.

KIT VIDÉO POUR DEUX APPARTEMENTS LINEA 3000 – EXEMPLE D'INSTALLATION

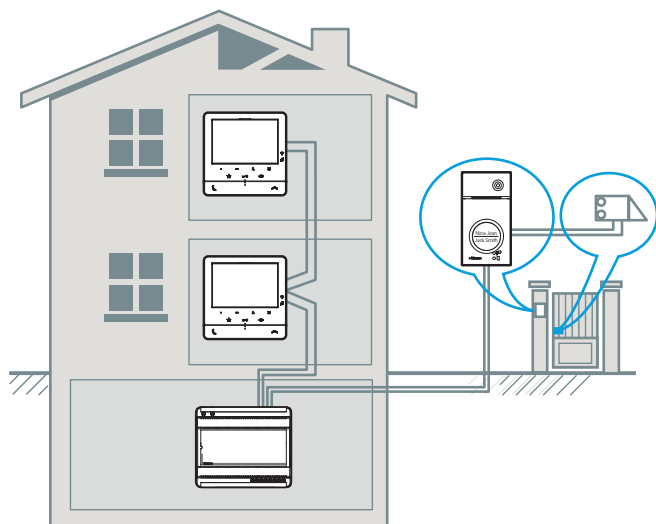

POSTE INTÉRIEUR SUPPLÉMENTAIRE 344672

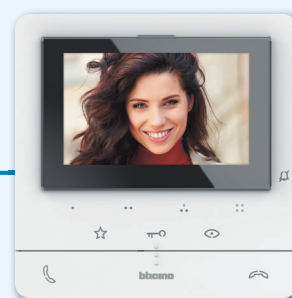

POSTE INTÉRIEUR VIDÉO
CLASSE 100

2/

KIT VIDÉO POUR UN APPARTEMENT 364612



Deux appartements
Un appartement

ALIMENTATION

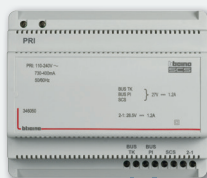

PLATINE DE RUE
LINEA 3000



POSTE INTÉRIEUR VIDÉO
CLASSE 100

2/



363915

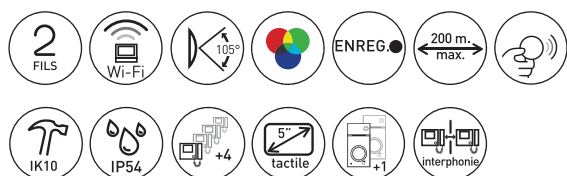
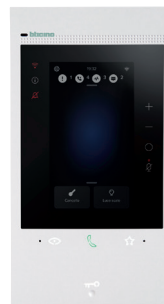

| Emb. | Réf. | <p>KIT VIDÉO CONNECTÉ CLASSE 300EOS WITH NETATMO – LINEA 3000</p> <p>Kit pour un appartement comprenant un poste intérieur vidéo connecté mains libres Classe 300EOS et une platine de rue LINEA 3000 à finition noire. Poste intérieur vidéo mains libres à connexion 2 fils/ Wi-Fi avec assistant vocal Amazon Alexa intégré, écran LCD tactile vertical 5" et portier-répondeur vidéo. Interaction facile avec l'assistant vocal Amazon Alexa intégré, par les touches capacitives dédiées ou par commande vocale, pour activer plusieurs fonctions (portier vidéo, domotique, routines, rappels, etc.) Possibilité d'appairer, via la connexion Wi-Fi, le poste intérieur vidéo à l'App. Home + Security (disponible pour Android et iOS). Possibilité de gérer, via l'App., les principales fonctions du poste intérieur vidéo (prise d'appels, contrôle d'accès, affichage de l'historique des événements et activation de la platine de rue/cyclage des caméras). Possibilité de piloter, via l'App. Home + Security, les produits de sécurité de la gamme Netatmo (caméras intérieures et extérieures, détecteurs d'ouverture intelligents, sirène intérieure, détecteur de fumée), afin de créer rapidement et facilement un système de sécurité intelligent. Permet aussi de créer et piloter des fonctions domotiques, via la solution filaire BUS SCS ou la solution Zigbee, sans avoir à ajouter de passerelles dédiées. Platine de rue LINEA 3000 à façade en Zamak finition noire, caméra couleur grand angle et lecteur de proximité, avec un lot de badges de couleur et deux puces électroniques compatibles avec le contrôle d'accès. Montage mural ou encastré avec accessoires spécifiques : boîte d'encastrement (réf. 350020) et accessoire d'encastrement (réf. 343063), à commander séparément. Peut être équipée d'une visière anti-pluie (réf. 343053), à commander séparément. Degré de protection IP54 - indice IK10 de résistance aux impacts mécaniques.</p> |
|------|--------|--|
| 1 | 363915 | <p>Kit complet pour un appartement (Facile à convertir en système pour deux appartements en commandant un poste intérieur supplémentaire - reportez-vous à la gamme de postes intérieurs 2 fils).</p> |

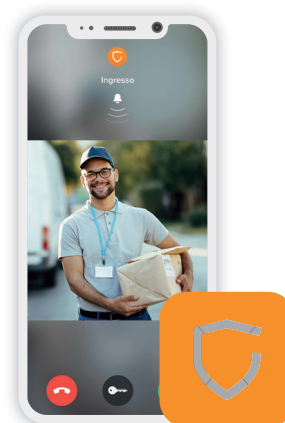

L'App. **HOME + SECURITY** permet, sur votre smartphone, de gérer sur place ou à distance les appels du portier vidéo et, d'une seule touche, d'ouvrir le portail, d'activer les caméras et d'allumer les éclairages programmés du jardin. Elle vous permet aussi d'activer et de visionner les images des caméras intelligentes intérieures et extérieures Netatmo. Quelques étapes simples suffisent pour configurer l'App. et la connexion à distance est entièrement automatisée et sécurisée grâce au BTicino Cloud.

| Réf. | COMPOSITION DU KIT | Qté |
|--------|---|-----|
| 343093 | Platine de rue LINEA 3000 | 1 |
| 344842 | Poste intérieur vidéo CLASSE 300EOS | 1 |
| 346050 | Alimentation SCS 6 DIN | 1 |
| 346250 | Accessoire relais pour gâche | 1 |
| 348260 | Lot de badges de couleur compatibles avec le contrôle d'accès | 1 |
| 348261 | Lot de puces électroniques compatibles avec le contrôle d'accès | 1 |

KITS PROFESSIONNELS

KITS VIDÉO CONNECTÉS POUR VILLA



364614

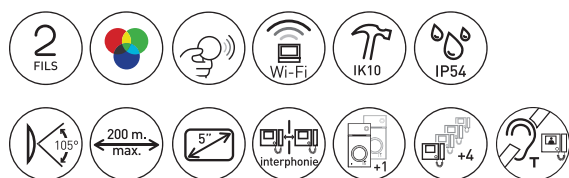

| Emb. | Réf. | KIT VIDÉO CONNECTÉ CLASSE 100X16E – LINEA 3000 |
|------|--------|---|
| 1 | 364614 | <p>Kit mains libres pour un appartement comprenant : poste intérieur vidéo mains libres CLASSE 100X16E à connexion Wi-Fi avec boucle inductive et écran LCD 5" ; platine de rue LINEA 3000 à façade en Zamak, caméra couleur grand angle et lecteur de proximité, avec un lot de badges de couleur et deux puces électroniques compatibles avec le contrôle d'accès. Installation configurable pour un ou deux appartements. Peut gérer 20 badges maximum (125 kHz) pour la commande électrique de contrôle d'accès (y compris celui pour la gestion du système). Porte-étiquette éclairé par LED blanche. Montage mural ou encastré avec accessoires spécifiques : boîte d'encastrement (réf. 350020) et accessoire d'encastrement (réf. 343061), à commander séparément. Possibilité d'équiper la platine d'une visière anti-pluie (réf. 343051), à commander séparément. Degré de protection IP54 - indice IK10 de résistance aux impacts mécaniques. Poste intérieur vidéo équipé d'une boucle inductive compatible avec les prothèses auditives en position T. Avec 2 touches physiques pour les fonctions principales (décrocher et raccrocher) et 3 touches tactiles pour le pilotage d'autres fonctions (contrôle d'accès, commande de l'éclairage palier et activation/défilement de la platine de rue) plus 4 autres touches tactiles pour la configuration de différentes fonctions (interphonie, commande de gâche supplémentaire, activations génériques). Levier latéral pour régler : couleur, luminosité et contraste de l'écran, volume du haut-parleur et de la sonnerie et configuration Wi-Fi. LED de notification de rejet d'appel. Possibilité d'appairer, via la connexion Wi-Fi, le poste intérieur vidéo à l'App. Door Entry (disponible pour Android et iOS). Possibilité de gérer, via l'App., les fonctions principales du portier vidéo (prise d'appels, contrôle d'accès, activation/défilement de la platine de rue, mise à jour du firmware et activations supplémentaires). Installation murale à l'aide du support fourni ou sur bureau à l'aide d'accessoires (2 x réf. 344692), à commander séparément. Fonction studio professionnel (bureau) intégrée, à configurer.</p> <p>Kit complet pour un appartement (Facile à convertir en système pour deux appartements en commandant un poste intérieur supplémentaire - reportez-vous à la gamme de postes intérieurs 2 fils).</p> |



L'application DOOR ENTRY CLASSE 100X vous permet, via votre smartphone, de gérer sur place ou à distance les appels sur le poste intérieur vidéo et, d'une seule touche, d'ouvrir le portail, d'activer les caméras et d'allumer les éclairages programmés du jardin. Quelques étapes simples suffisent pour configurer l'App. et la connexion à distance est entièrement automatisée et sécurisée grâce au BTicino Cloud.

ATTENTION :
Courant 2022, l'App. DOOR ENTRY CLASSE 100X a été intégrée à la nouvelle App. HOME + SECURITY.

| Réf. | COMPOSITION DU KIT | Qté |
|--------|---|-----|
| 343091 | Platine de rue LINEA 3000 | 1 |
| 344682 | Poste intérieur vidéo CLASSE 100X16E | 1 |
| 346050 | Alimentation système 6 DIN | 1 |
| 346250 | Accessoire relais | 1 |
| 348260 | Lot de badges compatibles avec le contrôle d'accès | 1 |
| 348261 | Lot de puces électroniques compatibles avec le contrôle d'accès | 1 |

KITS VIDÉO POUR VILLA



364612

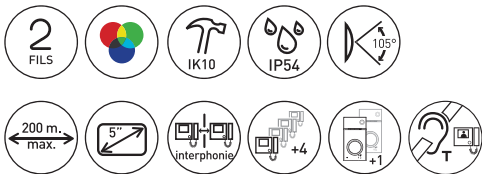

| Emb. | Réf. | KIT VIDÉO CLASSE 100V16E - LINEA 3000 |
|------|--------|---|
| 1 | 364612 | <p>Kit mains libres pour un appartement avec poste intérieur vidéo CLASSE 100V16E et platine de rue LINEA 3000 à façade en Zamak et caméra couleur grand angle. Installation configurable pour un ou deux appartements. Porte-étiquette éclairé par LED blanche. Montage mural ou encastré avec accessoires spécifiques : boîte d'encastrement (réf. 350020) et accessoire d'encastrement (réf. 343061), à commander séparément. Possibilité d'équiper la platine d'une visière anti-pluie (réf. 343051), à commander séparément. Degré de protection IP54 - indice IK10 de résistance aux impacts mécaniques. Poste intérieur vidéo équipé d'un écran LCD 5" et d'une boucle inductive compatible avec les prothèses auditives en position T. Avec 2 touches physiques pour les fonctions principales (décrocher et raccrocher) et 3 touches tactiles pour le pilotage d'autres fonctions (contrôle d'accès, commande de l'éclairage palier et activation/défilement de la platine de rue) plus 4 autres touches tactiles pour la configuration de différentes fonctions (interphonie, commande de gâche supplémentaire, activations génériques). Installation murale à l'aide du support fourni ou sur bureau à l'aide d'accessoires (2 x réf. 344692), à commander séparément. Fonction studio professionnel (bureau) intégrée, à configurer.</p> <p>Kit complet pour un appartement (Facile à convertir en système pour deux appartements en commandant un poste intérieur supplémentaire - reportez-vous à la gamme de postes intérieurs 2 fils).</p> |

| Réf. | COMPOSITION DU KIT | Qté |
|--------|--------------------------------------|-----|
| 343081 | Platine de rue LINEA 3000 | 1 |
| 344672 | Poste intérieur vidéo CLASSE 100V16E | 1 |
| 346050 | Alimentation système 6 DIN | 1 |
| 346250 | Accessoire relais | 1 |

KITS AUDIO POUR VILLA



364232



364231

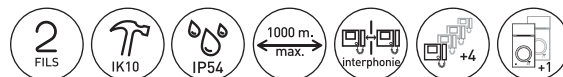
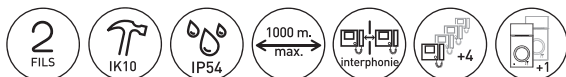

| Emb. | Réf. | KIT AUDIO MAINS LIBRES CLASSE 100A16E - LINEA 3000 |
|------|--------|--|
| 1 | 364232 | Kit mains libres pour un appartement avec poste intérieur audio CLASSE 100A16E et platine de rue LINEA 3000 à façade en Zamak. Installation configurable pour un ou deux appartements. Porte-étiquette éclairé par LED blanche. Montage mural ou encastré avec accessoires spécifiques : boîte d'encastrement (réf. 350020) et accessoire d'encastrement (réf. 343061), à commander séparément. Possibilité d'équiper la platine d'une visière anti-pluie (réf. 343051), à commander séparément. Degré de protection IP54 – indice IK10 de résistance aux impacts mécaniques. Avec 2 touches physiques pour les principales fonctions du portier (décrocher et raccrocher) et 3 touches tactiles pour le pilotage d'autres fonctions (contrôle d'accès, commande de l'éclairage palier et activation/défilement de la platine de rue) plus 4 autres touches tactiles pour la configuration de différentes fonctions (interphonie, commande de gâche supplémentaire, activations génériques). Réglage du volume de la sonnerie (avec rejet d'appel) à l'aide du bouton prévu à cet effet. Installation murale à l'aide du support fourni ou sur bureau à l'aide d'un accessoire (1 x réf. 344692), à commander séparément. Fonction studio professionnel (bureau) intégrée, à configurer. |

| Emb. | Réf. | KIT COMBINÉ AUDIO CLASSE 100A16M - LINEA 3000 |
|------|--------|---|
| 1 | 364231 | Kit audio pour un appartement avec poste intérieur audio CLASSE 100A16M et platine de rue LINEA 3000 à façade en Zamak. Installation configurable pour un ou deux appartements. Porte-étiquette éclairé par LED bleue Montage mural ou encastré avec accessoires spécifiques : boîte d'encastrement (réf. 350020) et accessoire d'encastrement (réf. 343061), à commander séparément. Possibilité d'équiper la platine d'une visière anti-pluie (réf. 343051), à commander séparément. Degré de protection IP54 – indice IK10 de résistance aux impacts mécaniques. 3 touches tactiles pour le pilotage des principales fonctions (contrôle d'accès, commande de l'éclairage palier et activation/défilement de la platine de rue) plus 4 autres touches tactiles pour la configuration de différentes fonctions (interphonie, commande de gâche supplémentaire, activations génériques). Réglage du volume de la sonnerie (avec rejet d'appel) à l'aide du bouton prévu à cet effet. Installation murale à l'aide du support fourni ou sur bureau à l'aide d'un accessoire (1 x réf. 344692), à commander séparément. Fonction studio professionnel (bureau) intégrée, à configurer. |

| Réf. | COMPOSITION DU KIT | Qté |
|--------|--------------------------------------|-----|
| 343071 | Platine de rue audio | 1 |
| 344282 | Poste intérieur audio CLASSE 100A16E | 1 |
| 346040 | Alimentation système 6 DIN | 1 |

| Réf. | COMPOSITION DU KIT | Qté |
|--------|--------------------------------------|-----|
| 343071 | Platine de rue audio LINEA 3000 | 1 |
| 344292 | Poste intérieur audio CLASSE 100A16M | 1 |
| 346040 | Alimentation système 6 DIN | 1 |

Systeme 2 fils

La simplicité maximale

Le **SYSTÈME 2 FILS** constitue la meilleure technologie pour les applications où le **GAIN DE TEMPS** et la **SIMPLICITÉ D'INSTALLATION** sont essentiels. Grâce au système 2 fils non

polarisés, il est possible d'installer, avec la même simplicité, tous types de systèmes, que ce soit pour une villa individuelle ou un complexe d'appartements.

Cette technologie est particulièrement adaptée, par exemple, aux applications suivantes :

SYSTÈMES DE PETITE ET MOYENNE TAILLE



VILLA



APPARTEMENT

RÉNOVATIONS

Le possibilité d'utiliser le câblage existant en fait la solution idéale pour les projets de rénovation.

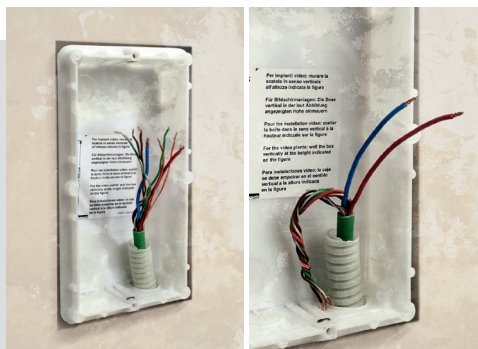

Retrait de l'ancienne platine de rue pour la remplacer.

Utilisation des deux câbles existants pour raccorder la nouvelle platine de rue.



Outre son extrême simplicité, le système offre une **EXCELLENTE PERFORMANCE**

| CARACTÉRISTIQUES PRINCIPALES DU SYSTÈME | |
|---|--|
| 3900 | Appartements |
| 3900 | Platines de rue vidéo pour appartements |
| 39 | Colonnes montantes avec mode sonore indépendant |
| 5 | Combinés par appartement |
| 600 m | Distance entre la platine de rue et le poste intérieur le plus éloigné |

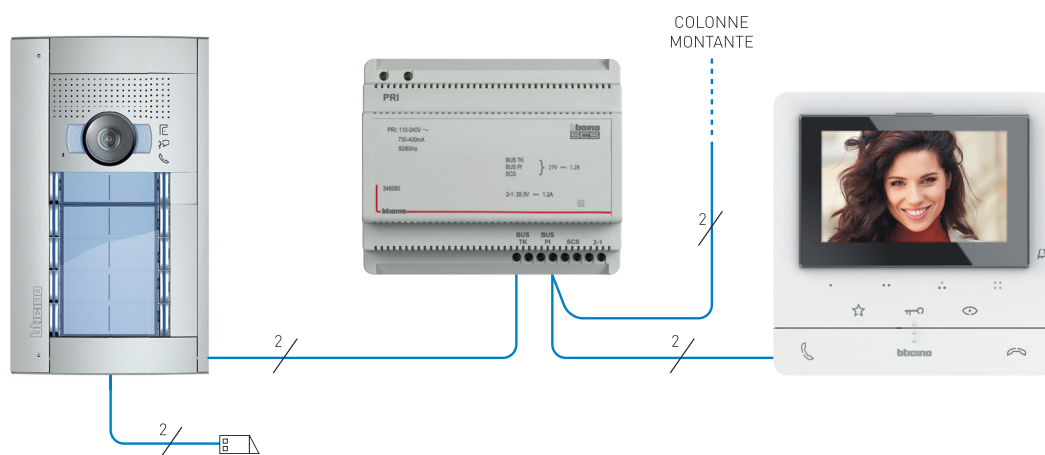

2 fils non polarisés pour le système complet



LE SYSTÈME 2 FILS

OFFRE UNE VASTE GAMME DE PLATINES DE RUE ET DE POSTES INTÉRIEURS RÉPONDANT À TOUS LES BESOINS DES CLIENTS.

COMPOSITION DU SYSTÈME

2^e Filis



■ Il est possible d'activer des gâches supplémentaires et/ou de commander des éclairages en utilisant des appareils accessoires.



■ Dans les systèmes pour immeubles résidentiels, le standard de conciergerie peut être utilisé pour la gestion et la supervision centralisée des services collectifs.



■ Dans les systèmes avec postes intérieurs connectés Classe 300EOS/Classe 100X16E, vous pouvez gérer les appels sur votre portier et piloter les fonctions via votre smartphone grâce à l'App. dédiée Home + Security ou par commande vocale (C300EOS uniquement).

Quelques appareils accessoires sont requis pour compléter les systèmes 2 fils, en plus des platines de rue et des postes intérieurs audio et/ou vidéo.

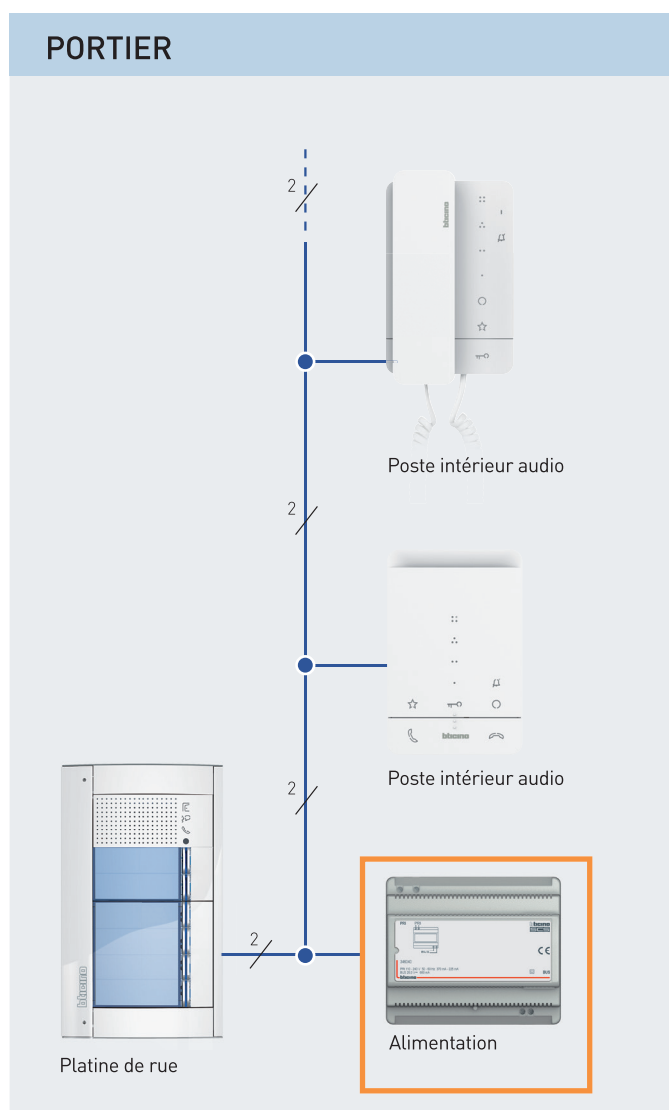

GAMME DE platines de rue

LINEA SFERA

LINEA 3000



SYSTÈME 2 FILS

PLATINES DE RUE

Présentation et caractéristiques

| | Linea Sfera New | Linea Sfera Robur | Linea 3000 |
|-----------------------------------|---|---|--------------------------|
| | | | |
| Audio | ● | ● | ● |
| Vidéo couleur | ● | ● | ● |
| Finitions/couleurs | Allmetal Allwhite Allstreet | Zamak Robur | Zamak gris Zamak noir |
| Montage mural | ● | ● | ● |
| Montage encastré | ● | ● | ● |
| Bouton-poussoir d'appel | ● | ● | ● |
| Appel numérique | ● | ● | |
| Caméra grand angle (1) | ● | ● | ● |
| Caméra jour/nuit (2) | ● | ● | |
| Synthèse vocale des commandes (3) | ● | ● | |
| Contrôle d'accès à clavier | ● | ● | |
| Contrôle d'accès à badge | ● | ● | ● |
| Visière anti-pluie | ● | ● | ● |
| Anti-vandalisme | | | |
| Degré de protection | IP54 | IP54 | IP54 |
| Indice de robustesse | Jusqu'à IK08 | IK10 | IK10 |
| Nombre d'appels max. | 100 avec boutons-poussoirs 4000 avec appel numérique | 100 avec boutons-poussoirs 4000 avec appel numérique | 2 |

(1) Large champ de vision horizontal et vertical pour en faciliter l'utilisation par les enfants et les personnes en situation de handicap.

(2) Éclairage nocturne par LED infrarouges avec filtre infrarouge automatique pour des images nettes et parfaites, même en cas de faible luminosité.

(3) Boucle inductive et synthèse vocale des commandes facilitant l'utilisation par les personnes portant des prothèses auditives et les personnes malvoyantes.

SYSTÈME 2 FILS
PLATINE DE RUE
SFERA



SFERA NEW

SFERA ROBUR

DEUX STYLES UN CŒUR ÉLECTRONIQUE

Simplicité et performance maximale de la technologie 2 fils

Bénéficiez, grâce à la technologie 2 fils, de performances audio et vidéo exceptionnelles et d'une installation simple et rapide.

- Jusqu'à 4000 logements
- 20 combinés par logement
- Jusqu'à 96 platines de rue vidéo
- Portée de 600 m max. entre la platine de rue et le poste intérieur

2 DESIGNS

SFERA NEW

Un design moderne et élégant idéal pour les réalisations résidentielles et commerciales.



Platine de rue audio ou vidéo à boutons-poussoirs

Appel depuis le répertoire d'adresses

SFERA ROBUR

Des matériaux robustes et des boîtes d'encastrement en option offrant une sécurité accrue et empêchant tout arrachement du dispositif



Platine de rue audio ou vidéo à boutons-poussoirs

Appel numérique



12 FONCTIONS

CLASSIQUES



Module haut-parleur de base



Module haut-parleur



Module audio/vidéo



Module 4 boutons-poussoirs



Module 8 boutons-poussoirs

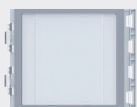

Module porte-étiquette



Module d'affichage graphique

AVANÇÉES



Module caméra audio/vidéo grand angle



Module caméra jour/nuit grand angle



Module boucle inductive et synthèse vocale des commandes

CONTRÔLE D'ACCÈS



Module clavier











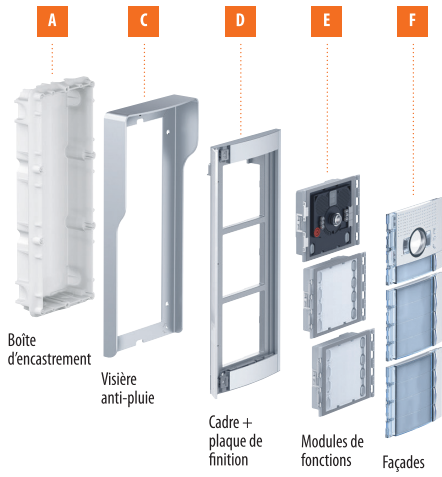





Module lecteur de badge







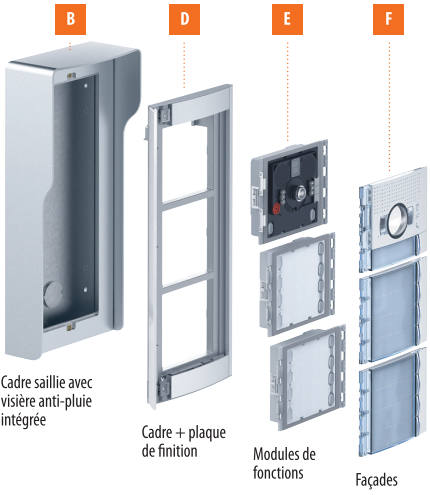





































SYSTÈME 2 FILS

SFERA NEW

Guide de choix des composants du système

| FINITIONS | TYPE D'INSTALLATION | BOÎTES D'ENCASTREMENT | | VISIÈRES ANTI-PLUIE (EN OPTION) | | CADRES/PLAQUES | |
|--|--|---|------|---|--|--|------|
| | | Réf. | Emb. | Réf. | Emb. | Réf. | Emb. |
| Allmetal (argent)  1 | MONTAGE ENCASTRÉ  |  350010 1 module | 1 |  35051.. 1 module |  35054.. 4 modules |  35021.. 1 module | 1 |
| | |  350020 2 modules | 1 |  35052.. 2 modules |  352500 6 modules |  35022.. 2 modules | 1 |
| | |  350030 3 modules | 1 |  35053.. 3 modules |  35059.. 9 modules |  35023.. 3 modules | 1 |
| Allwhite (blanc)  2 | MONTAGE ENCASTRÉ | | | | | | |
| | | | | | | | |
| | | | | | | | |
| Allstreet (gris)  3 | MONTAGE EN SAILLIE  | | | | | | |
| | | | | | | | |
| | | | | | | | |
| | | | | | | | |
| | | | | | | | |
| | | | | | | | |

CHOISISSEZ VOTRE FINITION : Remplacez les points dans la réf. par le chiffre 1, 2 ou 3 correspondant à la finition de votre choix











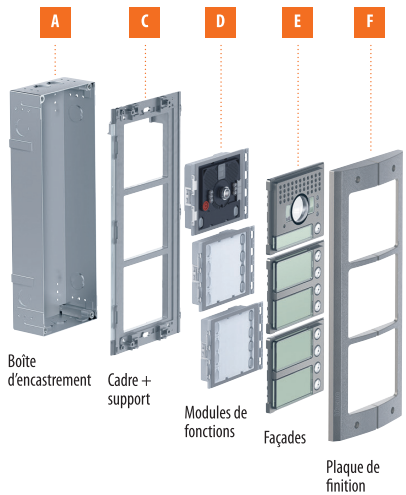





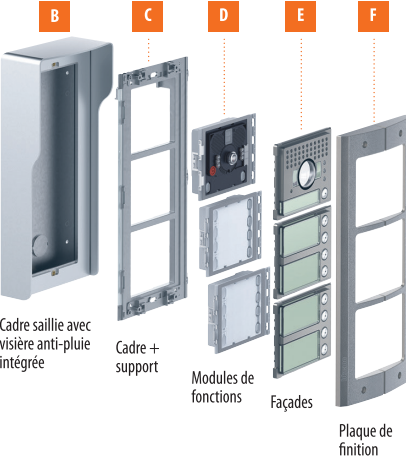

| MODULES À FONCTIONS NUMÉRIQUES | | FAÇADES | | | | | |
|---|---|---|--|--|--|---|---|
| Ref. | Emb. | Ref. | | | | Emb. | |
| E | | F Façades audio | | | | | |
| Haut-parleurs  351000 Module haut-parleur de base (POUR SYSTÈMES AUDIO UNIQUEMENT) | 1 |  35100.. Module haut-parleur de base |  35101.. Module haut-parleur de base 1 bouton-poussoir |  35102.. Module haut-parleur de base 2 boutons-poussoirs |  35104.. Module haut-parleur de base 2 boutons-poussoirs/deux rangées |  35108.. Module haut-parleur de base 4 boutons-poussoirs/deux rangées | 1 |
| |  351100 Module haut-parleur | 1 |  35110.. Module haut-parleur |  35111.. Module haut-parleur 1 bouton-poussoir |  35112.. Module haut-parleur 2 boutons-poussoirs |  35114.. Module haut-parleur 2 boutons-poussoirs/deux rangées |  35118.. Module haut-parleur 4 boutons-poussoirs/deux rangées |
| Boutons-poussoirs  352000 4 boutons-poussoirs/une rangée | 1 |  35203.. 3 boutons-poussoirs |  35204.. 4 boutons-poussoirs |  352011 1 bouton-poussoir |  352021 2 boutons-poussoirs | 1 | |
| |  352100 8 boutons-poussoirs/deux rangées | 1 |  35216.. 6 boutons-poussoirs/deux rangées |  35218.. 8 boutons-poussoirs/deux rangées |  352121 2 boutons-poussoirs/deux rangées |  352141 4 boutons-poussoirs/deux rangées | 1 |
| E | | F Façades vidéo | | | | | |
| Caméras  351200 Audio/vidéo | 1 |  35120.. Audio/vidéo |  35121.. Audio/vidéo 1 bouton-poussoir |  35122.. Audio/vidéo 2 boutons-poussoirs/deux rangées | | 1 | |
| |  351300 Audio/vidéo avec caméra grand angle | 1 |  35130.. Audio/vidéo grand angle |  35131.. Audio/vidéo grand angle 1 bouton-poussoir |  35132.. Audio/vidéo grand angle 2 boutons-poussoirs/deux rangées |  354000 Câble pour la connexion de plusieurs modules boutons-poussoirs L=470 mm | 1 |
| |  352400 Jour/nuit avec caméra grand angle | 1 |  35240.. Jour/nuit avec caméra grand angle | | | | |
| E | | F Façades diverses | | | | | |
|  352200 Porte-étiquette | 1 |  35220.. Porte-étiquette | | | | 1 | |
|  352500 Affichage graphique | 1 |  35250.. Affichage graphique | | | | 1 | |
|  352700 Boucle inductive et synthèse vocale des commandes | 1 |  35270.. Boucle inductive-synthèse vocale | | |  35230.. Obturateur | 1 | |
|  353200 Lecteur de badge | 1 |  35320.. Lecteur de badge | | | | 1 | |
|  353000 Clavier | 1 |  35300.. Clavier numérique |  353011 Clavier alphanumérique | | | | 1 |

CHOISISSEZ VOTRE FINITION : Remplacez les points dans la réf. par le chiffre 1, 2 ou 3 correspondant à la finition de votre choix









































SYSTÈME 2 FILS

SFERA ROBUR

Guide de choix des composants du système

| FINITIONS | TYPE D'INSTALLATION | | BOÎTES D'ENCASTREMENT | | CADRES SUPPORT | | CADRES/PLAQUES | |
|--|---|--|---|---|---|---|---|------|
| | MONTAGE ENCASTRÉ | | Réf. | Emb. | Réf. | Emb. | Réf. | Emb. |
| Anti-vandales (ROBUR)  |  | |  350110 1 module | 1 |  350315 1 module | 1 |  350415 1 module | 1 |
| | | |  350120 2 modules | 1 |  350325 2 modules | 1 |  350425 2 modules | 1 |
| | |  350130 3 modules | 1 |  350335 3 modules | 1 |  350435 3 modules | 1 | |
| TYPE D'INSTALLATION | | CADRES SAILLIE | | CADRES SUPPORT | | CADRES/PLAQUES | | |
| MONTAGE EN SAILLIE | | Réf. | Emb. | Réf. | Emb. | Réf. | Emb. | |
|  | |  35061.. 1 module | 1 |  350315 1 module | 1 |  350415 1 module | 1 | |
| | |  35062.. 2 modules | 1 |  350325 2 modules | 1 |  350425 2 modules | 1 | |
| | |  35063.. 3 modules | 1 |  350335 3 modules | 1 |  350435 3 modules | 1 | |

(*) CHOISISSEZ VOTRE FINITION : Remplacez les points dans la réf. par le chiffre 1, 2 ou 3 correspondant à la finition de votre choix - voir les finitions SFERA NEW.

| MODULES À FONCTIONS NUMÉRIQUES | | FAÇADES | | | | | |
|---|---|--|--|--|--|---|---|
| Réf. | Emb. | Réf. | | | | Emb. | |
| E | | F Façades audio | | | | | |
| Haut-parleurs  351000 Module haut-parleur de base (POUR SYSTÈMES AUDIO UNIQUEMENT) | 1 |  351005 Module haut-parleur de base |  351015 Module haut-parleur de base 1 bouton-poussoir |  351025 Module haut-parleur de base 2 boutons-poussoirs |  351045 Module haut-parleur de base 2 boutons-poussoirs/deux rangées |  351085 Module haut-parleur de base 4 boutons-poussoirs/deux rangées | 1 |
| |  351100 Module haut-parleur | 1 |  351105 Module haut-parleur |  351115 Module haut-parleur 1 bouton-poussoir |  351125 Module haut-parleur 2 boutons-poussoirs |  351145 Module haut-parleur 2 boutons-poussoirs/deux rangées |  351185 Module haut-parleur 4 boutons-poussoirs/deux rangées |
| Boutons-poussoirs  352000 4 boutons-poussoirs/une rangée | 1 |  352035 3 boutons-poussoirs |  352045 4 boutons-poussoirs | | | 1 | |
| |  352100 8 boutons-poussoirs/deux rangées | 1 |  352165 6 boutons-poussoirs/deux rangées |  352185 8 boutons-poussoirs/deux rangées | | | 1 |
| E | | F Façades vidéo | | | | | |
| Caméras  351200 Audio/vidéo | 1 |  351205 Audio/vidéo |  351215 Audio/vidéo 1 bouton-poussoir |  351225 Audio/vidéo 2 boutons-poussoirs/deux rangées | | | 1 |
| |  351300 Audio/vidéo avec caméra grand angle | 1 |  351305 Audio/vidéo grand angle |  351315 Audio/vidéo grand angle 1 bouton-poussoir |  351325 Audio/vidéo grand angle 2 boutons-poussoirs/deux rangées |  354000 Câble pour la connexion de plusieurs modules boutons-poussoirs L= 470 mm | 1 |
| |  352400 Jour/nuit avec caméra grand angle | 1 |  352405 Jour/nuit avec caméra grand angle | | | | 1 |
| E | | F Façades diverses | | | | | |
| Divers  352200 Porte-étiquette | 1 |  352205 Porte-étiquette | | | | 1 | |
| |  352500 Affichage graphique | 1 |  352505 Affichage graphique | | | | 1 |
| |  352700 Boucle inductive et synthèse vocale des commandes | 1 |  352705 Boucle inductive-synthèse vocale | | |  352305 Obturateur | 1 |
| |  353200 Lecteur de badge | 1 |  353205 Lecteur de badge | | | | 1 |
| |  353000 Clavier | 1 |  353005 Clavier | | | | 1 |

SYSTÈME 2 FILS

SFERA

Modules électroniques

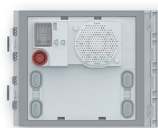

351000



351100



351200



351300

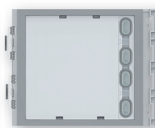

352000

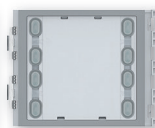

352100



352200

| Emb. | Réf. | Modules électroniques |
|------|--------|---|
| 1 | 351000 | Module haut-parleur de base pour la création de systèmes audio 2 fils. Volume réglable du haut-parleur et du microphone. Prend en charge jusqu'à 100 appels par bouton-poussoir en utilisant des modules supplémentaires à deux rangées de boutons-poussoirs. Permet l'ouverture d'une gâche électrique par le raccordement direct aux bornes S+ et S- (18 V 4 A à impulsion - courant de maintien 250 mA 30 Ohm max.) ou le raccordement à un bouton-poussoir de contrôle d'accès local sur les bornes PL. À compléter d'une plaque de finition. Configuration physique nécessaire. |
| 1 | 351100 | Module haut-parleur pour la création de systèmes audio et vidéo 2 fils. Volume réglable du haut-parleur et du microphone. Prend en charge jusqu'à 100 appels par bouton-poussoir en utilisant des modules supplémentaires à deux rangées de boutons-poussoirs. Permet l'ouverture d'une gâche électrique par le raccordement direct aux bornes S+ et S- (18 V 4 A à impulsion - courant de maintien 250 mA 30 Ohm max.) ou le raccordement à un bouton-poussoir de contrôle d'accès local sur les bornes PL. Préconfiguré pour une alimentation supplémentaire. Équipé de LED en face avant pour l'indication de l'état de fonctionnement : contrôle d'accès, communication active, transfert d'appel et système occupé. Capteur optique intégré pour l'activation du rétroéclairage en vision de nuit. À compléter d'une plaque de finition. Configuration physique ou sur PC avec le logiciel TiSferaDesign. |
| 1 | 351200 | Module audio vidéo pour l'installation de systèmes vidéo couleur 2 fils. Caméra couleur avec capteur 1/3" et LED blanches pour l'éclairage du champ de vision. Anti-buée et résistant à la chaleur. Volume réglable du haut-parleur et du microphone. Prend en charge jusqu'à 98 appels par bouton-poussoir en utilisant des modules supplémentaires à deux rangées de boutons-poussoirs. Réglage horizontal et vertical de la position de la caméra : +/- 10° dans les deux sens. Permet l'ouverture d'une gâche électrique par le raccordement direct aux bornes S+ et S- (18 V 4 A à impulsion - courant de maintien 250 mA 30 Ohm max.) ou le raccordement à un bouton-poussoir de contrôle d'accès local sur les bornes PL. Préconfiguré pour une alimentation supplémentaire. Équipé de LED en face avant pour l'indication de l'état de fonctionnement : contrôle d'accès, communication active, transfert d'appel et système occupé. Capteur optique intégré pour l'activation du rétroéclairage en vision de nuit. À compléter d'une plaque de finition. Configuration physique ou sur PC avec le logiciel TiSferaDesign. |

| Emb. | Réf. | Modules électroniques |
|------|--------|--|
| 1 | 351300 | Module audio vidéo grand angle pour l'installation de systèmes vidéo couleur 2 fils. Caméra couleur avec capteur 1/3" et LED blanches pour l'éclairage du champ de vision. Anti-buée et résistant à la chaleur. Volume réglable du haut-parleur et du microphone. Prend en charge jusqu'à 98 appels par bouton-poussoir en utilisant des modules supplémentaires à deux rangées de boutons-poussoirs. Permet l'ouverture d'une gâche électrique par le raccordement direct aux bornes S+ et S- (18 V 4 A à impulsion - courant de maintien 250 mA 30 Ohm max.) ou le raccordement à un bouton-poussoir de contrôle d'accès local sur les bornes PL. Préconfiguré pour une alimentation supplémentaire. Équipé de LED en face avant pour l'indication de l'état de fonctionnement : contrôle d'accès, communication active, transfert d'appel et système occupé. Capteur optique intégré pour l'activation du rétroéclairage en vision de nuit. À compléter d'une plaque de finition. Configuration physique ou sur PC avec le logiciel TiSferaDesign. |
| 1 | 352000 | Module supplémentaire à 4 boutons-poussoirs disposés sur une colonne À associer aux modules haut-parleur réf. 351000 - 351100 et aux modules audio/vidéo réf. 351200 - 351300. Raccordement par le multicâble fourni à cet effet. Commande du rétroéclairage des porte-étiquettes par le module haut-parleur ou le module audio/vidéo associé. À compléter d'une plaque de finition. |
| 1 | 352100 | Module supplémentaire à 8 boutons-poussoirs disposés sur deux colonnes À associer aux modules haut-parleur réf. 351000 - 351100 et aux modules audio/vidéo réf. 351200 - 351300. Raccordement par le multicâble fourni à cet effet. Commande du rétroéclairage des porte-étiquettes par le module haut-parleur ou le module audio/vidéo associé. À compléter d'une plaque de finition. |
| 1 | 352200 | Module porte-étiquette habituellement utilisé pour indiquer le numéro de l'habitation ou d'autres informations (par ex. légende des appels sur platines de rue numériques, heures d'ouverture/de fermeture, etc.). Raccordement par le multicâble fourni à cet effet. Commande du rétroéclairage des porte-étiquettes par le module haut-parleur ou le module audio/vidéo associé. À compléter d'une plaque de finition. |

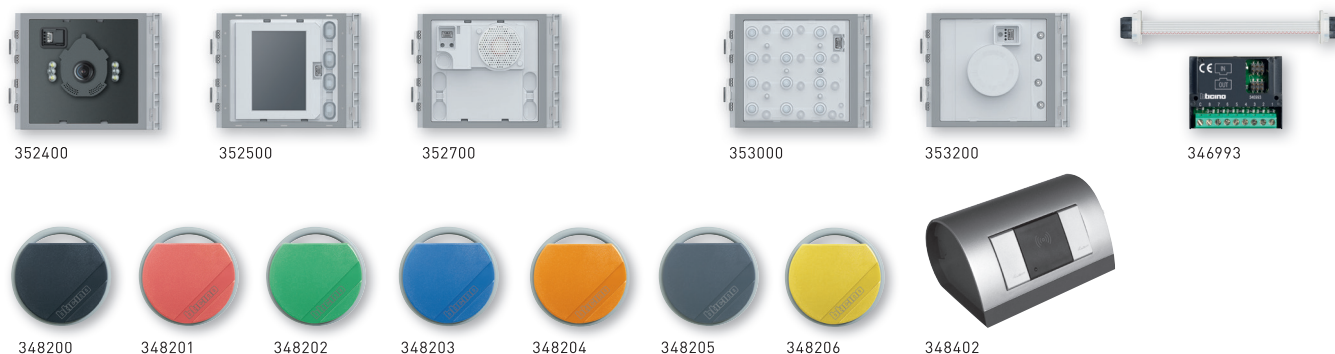

| Emb. | Réf. | Modules électroniques |
|------|--------|---|
| 1 | 352400 | Module caméra jour/nuit grand angle pour l'installation de systèmes vidéo couleur 2 fils. Équipé d'un capteur 1/3" avec fonction jour/nuit et suppression automatique du filtre infrarouge. LED infrarouge pour l'éclairage du champ de vision. Anti-buée et résistant à la chaleur. Réglage automatique de la luminosité. Raccordement au module haut-parleur (réf. 351100) par le multicâble fourni à cet effet. À compléter d'une plaque de finition |
| 1 | 352500 | Module d'affichage graphique à associer au module haut-parleur réf. 351100 ou aux modules audio/vidéo réf. 351200 - 351300 (raccordement par le multicâble fourni à cet effet). Deux modes de fonctionnement possibles : appel depuis le répertoire d'adresses ou appel numérique. L'appel depuis le répertoire d'adresses permet d'envoyer l'appel en faisant défiler à l'écran les noms associés aux résidents. Il est possible d'enregistrer jusqu'à 4000 noms de résidents. Il est également possible d'appeler directement le résident en saisissant son numéro sur le module clavier réf. 353000. L'appel numérique s'effectue en saisissant le code numérique sur le clavier réf. 353000. Il est recommandé d'installer un ou plusieurs modules porte-étiquettes réf. 352200 à côté de la platine de rue pour afficher les codes numériques correspondant aux noms des résidents. Il est possible de programmer les noms dans le répertoire d'adresses de deux manières différentes : insertion manuelle à l'aide des boutons-poussoirs du module d'affichage ou par téléchargement du fichier contenant les noms vers le module d'affichage, sur un PC équipé du logiciel TiSferaDesign (RECOMMANDÉ). Conservation des données en mémoire même en cas de coupure d'alimentation du système. À compléter d'une plaque de finition |
| 1 | 352700 | Module boucle inductive et synthèse vocale des commandes à associer au module haut-parleur réf. 351100 ou aux modules audio/vidéo réf. 351200 - 351300. Permet aux personnes portant des prothèses auditives (en position T) ou aux non-voyants d'utiliser l'appareil grâce à la synthèse vocale des messages indiquant l'état de la connexion (appel en cours, fin d'appel, pas de réponse, occupé, porte ouverte) Raccordement au module haut-parleur par le multicâble fourni à cet effet. À compléter d'une plaque de finition. Configuration physique ou sur PC avec le logiciel TiSferaDesign |

| Emb. | Réf. | Modules électroniques |
|------|--------|---|
| 1 | 353000 | Module clavier pour le contrôle d'accès ou l'appel numérique d'un appartement (à associer au module d'affichage). Équipé de contacts de relais (C - NF - NO) et de bornes (CP - P1 - P2) pour le raccordement d'un bouton-poussoir de contrôle d'accès local. Programmation du code numérique pour le contrôle d'accès sur le clavier ou sur PC (après téléchargement du fichier de programmation du module). Équipé d'un bouton-poussoir de réinitialisation de la programmation et de LED pour indiquer visuellement l'état de l'accès. LED pour le rétroéclairage de nuit. À compléter d'une plaque de finition. Raccordement aux autres modules par le multicâble fourni à cet effet. Peut également s'utiliser comme poste autonome avec alimentation indépendante pour la fonction de contrôle d'accès uniquement. Configuration physique par cavaliers ou sur PC avec le logiciel TiSferaDesign |
| 1 | 353200 | Module lecteur de badge RFID pour le déverrouillage de la porte. Prend en charge jusqu'à 20 000 badges. Équipé de contacts de relais (C - NF - NO) et de bornes (CP - P1 - P2) pour le raccordement d'un bouton-poussoir de contrôle d'accès local. Programmation du badge pour le contrôle d'accès à partir du module lui-même ou d'un PC (après téléchargement du fichier de programmation du module). Équipé d'un bouton-poussoir de réinitialisation de la programmation et de LED pour indiquer visuellement l'état de l'accès. LED pour le rétroéclairage de nuit. À compléter d'une plaque de finition. Raccordement aux autres modules par le multicâble fourni à cet effet. Peut également s'utiliser comme poste autonome avec alimentation et fonctionnement indépendants. Configuration physique par cavaliers ou sur PC avec le logiciel TiSferaDesign |
| 1 | 346993 | Module boutons-poussoirs d'extension pour permettre de raccorder des boutons-poussoirs d'appel aux modules haut-parleur SFERA (réf. 351000, 351100, 351200 et 351300). Chaque module peut prendre en charge jusqu'à 8 boutons-poussoirs d'appel. Il est possible de raccorder plusieurs modules boutons-poussoirs d'extension (96 boutons-poussoirs d'appel maximum pour chaque platine de rue) |
| | | Touches de transpondeur et programmeur |
| 10 | 348200 | Touche de transpondeur noire |
| 10 | 348201 | Touche de transpondeur rouge |
| 10 | 348202 | Touche de transpondeur verte |
| 10 | 348203 | Touche de transpondeur bleue |
| 10 | 348204 | Touche de transpondeur orange |
| 10 | 348205 | Touche de transpondeur grise |
| 10 | 348206 | Touche de transpondeur jaune |
| 1 | 348402 | Programmeur de touches de transpondeur de bureau |

SYSTÈME 2 FILS

Platine de rue LINEA 3000

UNE platine de rue pour répondre à tous les BESOINS

LINEA 3000 peut être configurée pour 1 ou 2 appartements



POUR UN APPARTEMENT



- Inscrivez le nom sur le porte-étiquette simple (fourni avec le produit).
- Mettez le microrupteur interne en position 1.

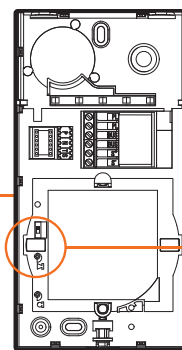
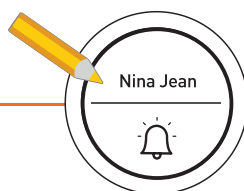

POUR DEUX APPARTEMENTS



- Remplacez le porte-étiquette simple par le porte-étiquette double (fourni avec le produit).
- Inscrivez les deux noms sur le porte-étiquette double
- Mettez le microrupteur interne en position 2.

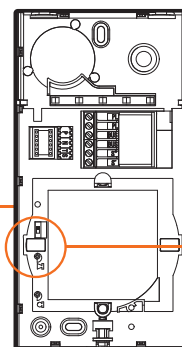
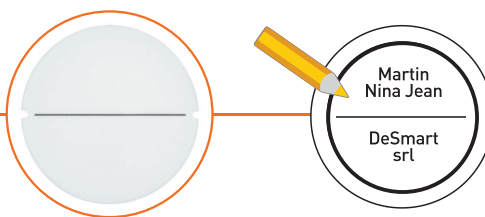

LINEA 3000 dans les nouveaux kits professionnels

Dans une installation pour **UN APPARTEMENT**, il vous suffit d'acheter le kit qui contient tout ce dont vous avez besoin.

Dans une installation pour **DEUX APPARTEMENTS**, il convient d'acheter le kit + un poste intérieur 2 fils supplémentaire (voir la gamme de postes intérieurs 2 fils).



GRANDE souplesse d'installation

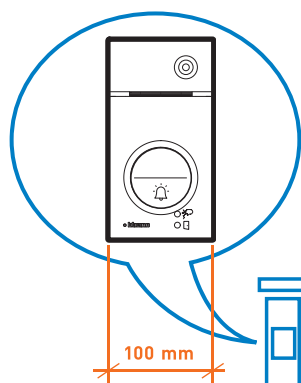

Largeur **100 mm**
Convient à une **INSTALLATION SUR PILIER**

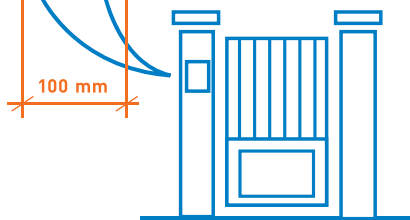

LINEA 3000 est vendu pour un montage mural ; des **ACCESSOIRES** dédiés (à commander séparément) sont toutefois disponibles pour le **MONTAGE ENCASTRÉ** de la platine de rue.

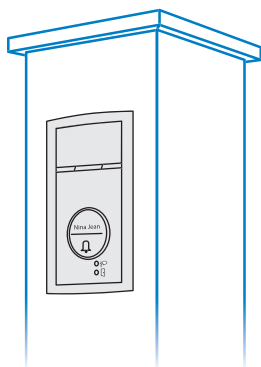

Existe aussi en noir.

Idéal pour les rénovations.....vous pouvez réutiliser la boîte d'encastrement existante.
Même tersystem 2 modules et boîte d'encastrement SFERA.

LINEA 3000 peut être équipé de la **VISIÈRE ANTI-PLUIE** (réf. 343051, à commander séparément).

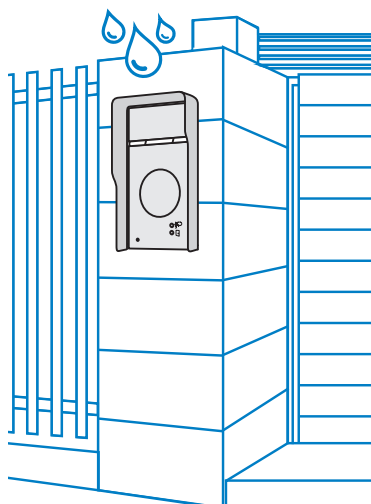

Existe aussi en noir.

SYSTÈME 2 FILS

Platine de rue LINEA 3000

La gamme de platines de rue dédiée aux VILLAS de niveau STANDARD

APPLICATIONS DE HAUT NIVEAU



qualité
de marque



détails
raffinés

Esthétique moderne
sensation de qualité



effet
flottant

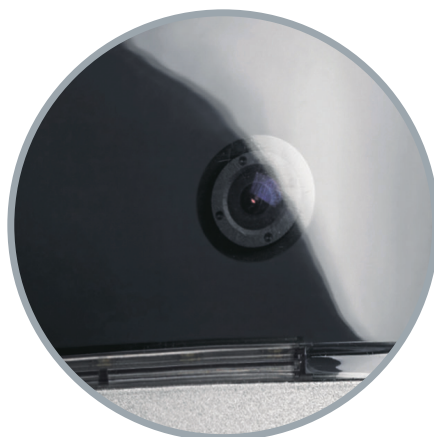

technologie
cachée



priorité
à l'interaction

robustesse
des finitions Zamak



Étanchéité
Degré de protection IP54



Robustesse
Indice de résistance IK 10

DESIGN unique et sensation de ROBUSTESSE

Apparence et ergonomie identiques à toutes les versions disponibles :



343093



343091

LINEA 3000 vidéo avec badge de contrôle d'accès



343081

LINEA 3000 vidéo



343071

LINEA 3000 audio

FONCTIONS avancées

Caméra grand angle

Large champ de vision horizontal et vertical. Facile d'utilisation pour les enfants et les personnes en situation de handicap.



Contrôle d'accès

Contrôle d'accès par badges de couleur ou puces électroniques. Renforcement de la sécurité et du confort pour tous les résidents.



SYSTÈME 2 FILS

PLATINE DE RUE

LINEA 3000



343091



343093



343081



343071



348260



348261

| Emb. | Réf. | Platine de rue vidéo LINEA 3000 avec lecteur de proximité pour contrôle d'accès |
|------|--------|--|
| 1 | 343091 | Platine de rue vidéo 2 fils à montage mural avec façade en Zamak, caméra couleur grand angle et lecteur de proximité. Équipée de LED blanches pour l'éclairage du champ de vision dans des conditions de faible luminosité. Installation configurable pour un ou deux appartements. Permet l'ouverture d'une gâche électrique par le raccordement direct aux bornes S+ et S- (18 V 4 A à impulsion - courant de maintien 250 mA 30 Ohm max.). Peut gérer 20 badges maximum (125 kHz) pour la commande électrique de contrôle d'accès (y compris celui pour la gestion du système). Rétroéclairage du porte-étiquette par LED blanche. Degré de protection IP54 - indice IK10 de résistance aux impacts mécaniques. Fourniture d'un lot de badges de contrôle d'accès contenant : 6 badges de couleur et 2 puces électroniques. |
| 1 | 343093 | Identique à réf. 343091 mais en finition noire |

| Emb. | Réf. | Platine de rue vidéo LINEA 3000 |
|------|--------|---|
| 1 | 343081 | Platine de rue vidéo 2 fils à montage mural avec façade en Zamak et caméra couleur grand angle. Équipée de LED blanches pour l'éclairage du champ de vision dans des conditions de faible luminosité. Installation configurable pour un ou deux appartements. Permet l'ouverture d'une gâche électrique par le raccordement direct aux bornes S+ et S- (18 V 4 A à impulsion - courant de maintien 250 mA 30 Ohm max.). Rétroéclairage du porte-étiquette par LED blanche. Degré de protection IP54 - indice IK10 de résistance aux impacts mécaniques. |

| Emb. | Réf. | Platine de rue audio |
|------|--------|---|
| 1 | 343071 | Platine de rue vidéo 2 fils à montage mural avec façade en Zamak. Installation configurable pour un ou deux appartements. Permet l'ouverture d'une gâche électrique par le raccordement direct aux bornes S+ et S- (18 V 4 A à impulsion - courant de maintien 250 mA 30 Ohm max.). Rétroéclairage du porte-étiquette par LED blanche. Degré de protection IP54 - indice IK10 de résistance aux impacts mécaniques. |

| Emb. | Réf. | Façades de rechange LINEA 3000 |
|--|--------|---|
| 1 | 343082 | Façade de rechange pour platines vidéo réf. 343081 et 343091. |
| 1 | 343072 | Façade de rechange pour platine audio réf. 343071. |
| Badge et puce électronique de contrôle d'accès | | |
| 1 | 348260 | Lot de 6 badges de couleur programmables pour l'ouverture de porte |
| 1 | 348261 | Lot de 2 puces électroniques de couleur programmables pour l'ouverture de porte |

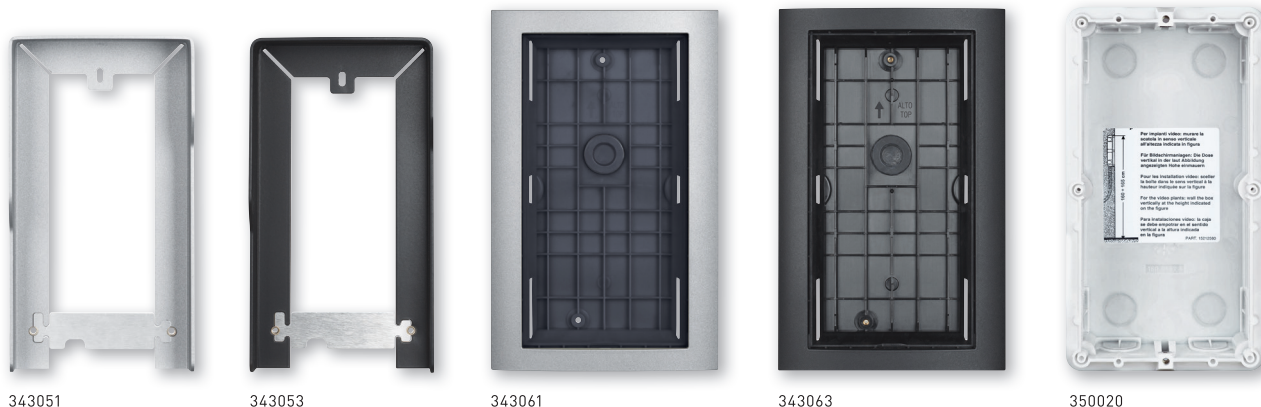

| Emb. | Réf. | Visière anti-pluie LINEA 3000 |
|------|--------|---|
| 1 | 343051 | Visière anti-pluie pour platines de rue Linea 3000 (réf. 343071 - 343081 - 343091). À commander séparément. |
| 1 | 343053 | Visière anti-pluie pour platine de rue Linea 3000 (réf. 343093). À commander séparément. |

| Emb. | Réf. | Accessoire d'encastrement + boîte plastique LINEA 3000 |
|------|--------|--|
| 1 | 343061 | Accessoire d'encastrement pour platines de rue Linea 3000 (réf. 343071 - 343081 - 343091). À commander séparément. |
| 1 | 343063 | Accessoire d'encastrement pour platine de rue Linea 3000 (réf. 343093). À commander séparément. |
| 1 | 350020 | Boîte plastique pour l'encastrement des platines de rue Linea 3000 (réf. 343071 - 343081 - 343091 - 343093), à associer à l'accessoire dédié réf. 343061 - 343063. À commander séparément. |





CLASSE 300E0S



CLASSE 100 X16E



CLASSE 100 A16E

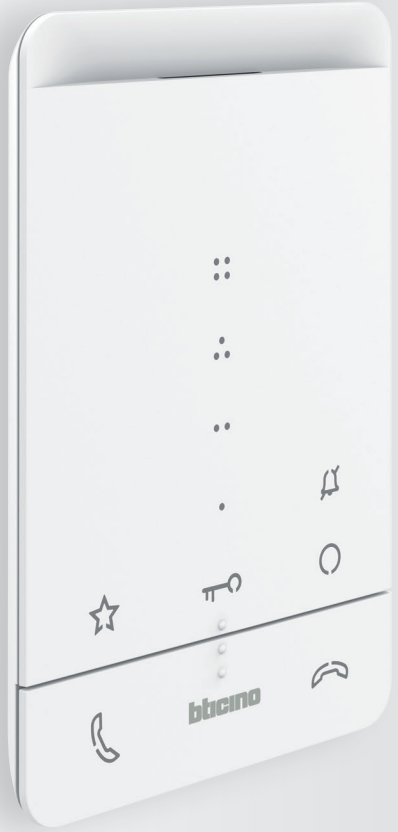



GAMME DE POSTES INTÉRIEURS

CLASSE 300EOS
CLASSE 100
SPRINT L2

SYSTÈME 2 FILS

POSTES INTÉRIEURS

Présentation et caractéristiques

| | Classe 300EOS with Netatmo | Classe 100X16E | Classe 100V16E |
|--|---|--|---|
| |  |  |  |
| Audio | | | |
| Vidéo couleur | ● | ● | ● |
| Mains libres | ● | ● | ● |
| Transfert d'appel sur smartphone | ● | ● | |
| Assistant vocal Amazon Alexa intégré | ● | | |
| Connexion Wi-Fi | ● | ● | |
| Finitions/couleurs | Blanc | Blanc | Blanc |
| Écran | LCD tactile 5" | LCD 5" | LCD 5" |
| Répondeur | ● | | |
| Appel sur le palier | ● | ● | ● |
| Contrôle d'accès | ● | ● | ● |
| Commande d'éclairage des escaliers | ● | ● | ● |
| Activation du défilement sur la platine de rue | ● | ● | ● |
| Interphonie (1) | ● | ● | ● |
| Boucle inductive (2) | ● | ● | ● |
| Fonction studio professionnel | ● | ● | ● |
| Fonction de verrouillage sécurisé | ● | ● | ● |
| Fonction note/message | ● | | |
| Raccourci/favori | ● | | |
| Montage mural | ● | ● | ● |
| Installation sur bureau | | ● | ● |

(1) La fonction d'interphonie permet des communications de 3 minutes maximum entre portiers vidéo d'un même appartement ou entre plusieurs appartements.

(2) Utilisation possible par les porteurs de prothèses auditives en position T.

(3) Activation par configuration spécifique insérée dans P.

SYSTÈME 2 FILS
POSTES INTÉRIEURS
CLASSE 300EOS with Netatmo

CLASSE 300EOS

THE EVOLUTION OF SMART



Portier vidéo



Pilotage sur smartphone



Commande vocale



Fonctions domotiques



Sécurité intelligente



Classe 300EOS with Netatmo est le nouveau poste intérieur vidéo mains libres à connexion 2 fils/Wi-Fi avec assistant vocal Amazon Alexa intégré. Grâce à l'App. Home + Security, il est possible de gérer les appels sur le portier et de piloter les appareils de sécurité de la gamme Netatmo, afin de créer simplement et rapidement un système de sécurité intelligente.



CLASSE
300EOS | WITH Netatmo

Le poste intérieur vidéo vu autrement.

SYSTÈME 2 FILS
POSTES INTÉRIEURS
CLASSE 300EOS with Netatmo

DESIGN



La vision intelligente de la maison.

Design distinctif pour s'adapter au style de vie contemporain. Vertical et extra-plat. Avec son design épuré et moderne, il donne à la maison un look d'innovation et offre une expérience utilisateur unique.



Écran vertical et profil incurvé : un design moderne et révolutionnaire, en toute discrétion.

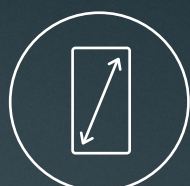

Écran tactile 5"
Affichage vertical pour une meilleure vue de l'appelant

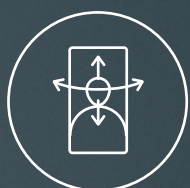
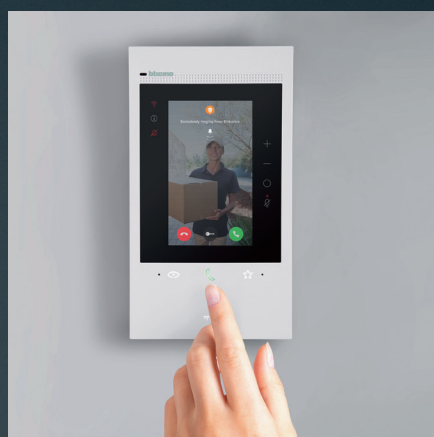

Détection du visage
Centrage automatique de la personne à l'écran



Affichage horizontal
Tapez deux fois sur l'écran pour passer au format paysage



Profil incurvé
Un "effet de bienvenue" pour les résidents et les visiteurs.



SYSTÈME 2 FILS
POSTES INTÉRIEURS
CLASSE 300EOS with Netatmo

HOME + SECURITY

Restez alerte grâce à l'App. Home + Security



Home + Security

La meilleure App. pour la sécurité chez soi
Alertes et notifications en cas d'appels entrants,
détection de présence et de mouvement, gestion de
l'historique des événements et contrôle d'accès à partir
d'une interface simple et intuitive.



Répondez aux appels,
commandez les gâches
électriques, activez les caméras
et affichez l'historique des
événements

Gérez jusqu'à 20 maisons à
partir d'un seul compte



Home + Security

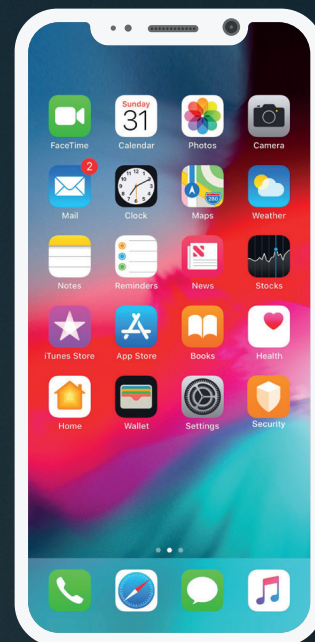

Appel entrant
Recevez une notification
dès que quelqu'un
appelle

Regardez qui appelle
Répondez à l'appel et
ouvrez le portail pour le
livreur

**Surveillez l'historique
des événements**
Vérifiez qui a appelé
et s'ils ont laissé un
message

Favoris
- Commandez les gâches électriques
- Activez les éclairages programmés
- Appelez la maison/interphone
- Activez les caméras
- Gérez le portier-répondeur vidéo

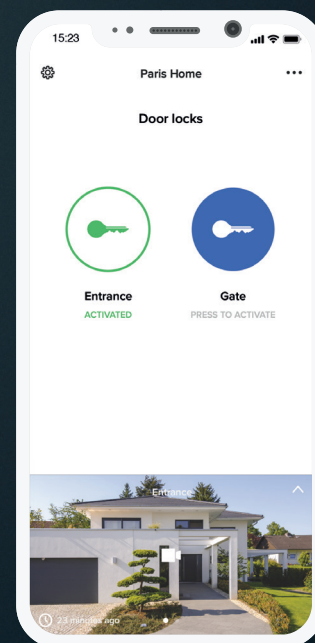
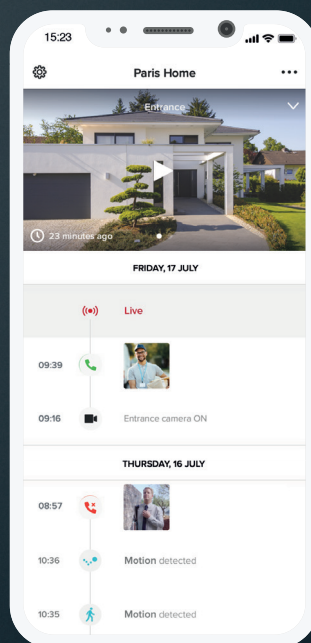
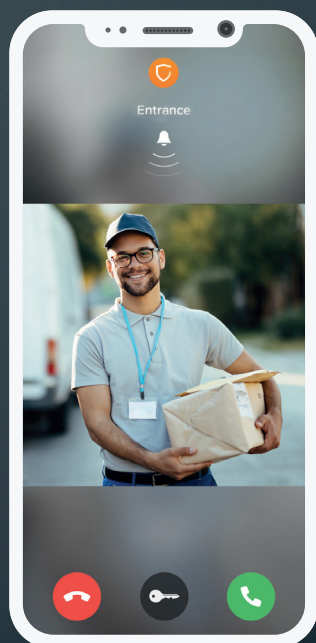
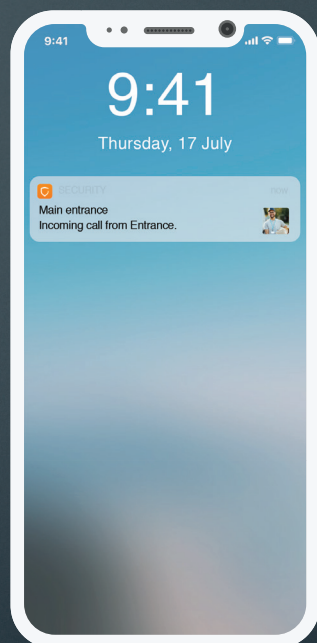

SYSTÈME 2 FILS
POSTES INTÉRIEURS
CLASSE 300EOS with Netatmo

SÉCURITÉ

Sécurité renforcée avec l'intégration d'appareils Netatmo

Portier vidéo et sécurité. Tout en un.

Portier vidéo



Entrée principale
Appel entrant depuis l'entrée principale.

Sécurité

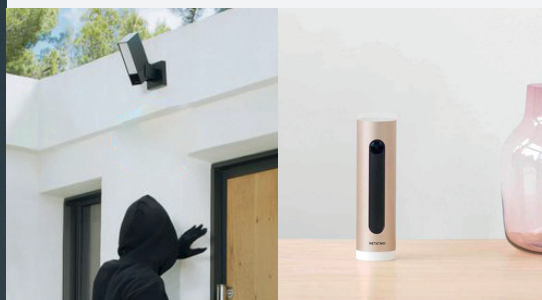

Entrée secondaire et intérieur
Caméra extérieure intelligente avec sirène et détection de mouvement. Caméra intérieure intelligente avec reconnaissance faciale.

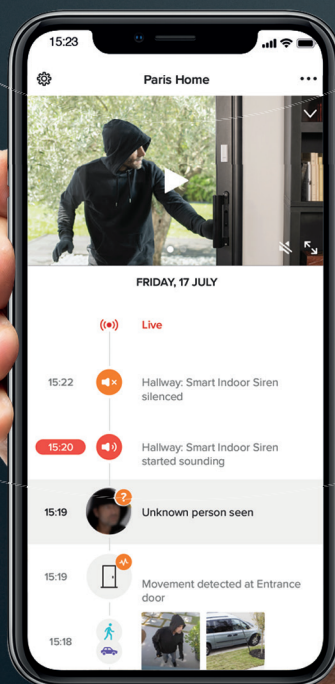

Une seule et même App. vous permet, à partir d'une interface intuitive, de répondre aux appels sur le portier vidéo, de commander les gâches électriques et de visionner les images des caméras intérieures et extérieures intelligentes Netatmo.



Opportunité professionnelle : offrez vos services d'installateur de systèmes simples de sécurité intelligente.

Opportunités commerciales : accédez à un catalogue d'appareils de sécurité intelligents et faciles à installer.

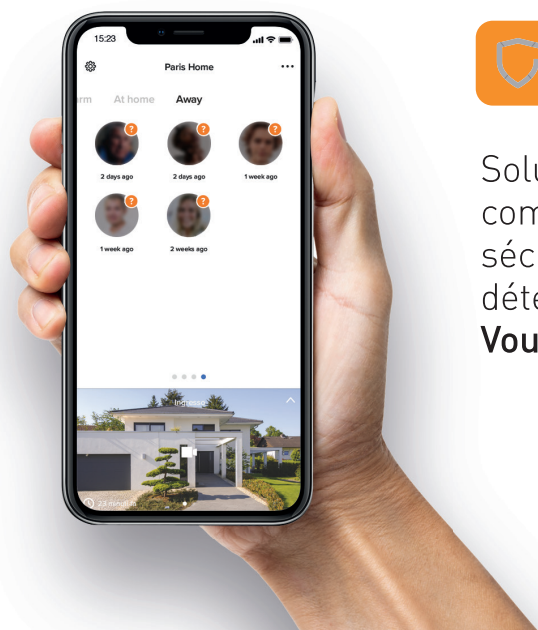

Home + Security

La meilleure App. pour la sécurité chez soi.

Solutions pour une protection intelligente complète de votre maison : caméras de sécurité, alarmes, détecteurs d'ouverture, détecteurs de fumée, etc.

Vous pouvez sortir tranquille.

WITH
Netatmo

Intégration native des solutions de sécurité
Netatmo dans l'App. Home + Security



Camera extérieure
intelligente



Camera extérieure
intelligente avec sirène



Camera intérieure
intelligente



Détecteurs d'ouverture
intelligents



Sonnette vidéo
intelligente



Sirène intérieure
intelligente



Détecteur de fumée
intelligent



Détecteur de monoxyde
de carbone intelligent

SYSTÈME 2 FILS
POSTES INTÉRIEURS
CLASSE 300EOS with Netatmo

ALEXA INTÉGRÉ



Le premier poste intérieur vidéo intégrant l'assistant vocal Alexa

Profitez pleinement de l'expérience Alexa en utilisant toutes ses fonctions :
Routines personnalisées - diffusion de musique - réglage d'alarmes - mémos et
fonctions de portier vidéo.



Proposez à vos clients une maison véritablement intelligente en y ajoutant n'importe quel appareil connecté compatible avec Alexa.



“Alexa, ouvre le portail”



“Alexa, réponds à l'appel”



“Alexa, je sors”

REMARQUE : Alexa n'est pas disponible dans toutes les langues et tous les pays. Les caractéristiques et la fonctionnalité d'Alexa peuvent varier d'un endroit à l'autre.

SYSTÈME 2 FILS

POSTES INTÉRIEURS

CLASSE 300EOS with Netatmo

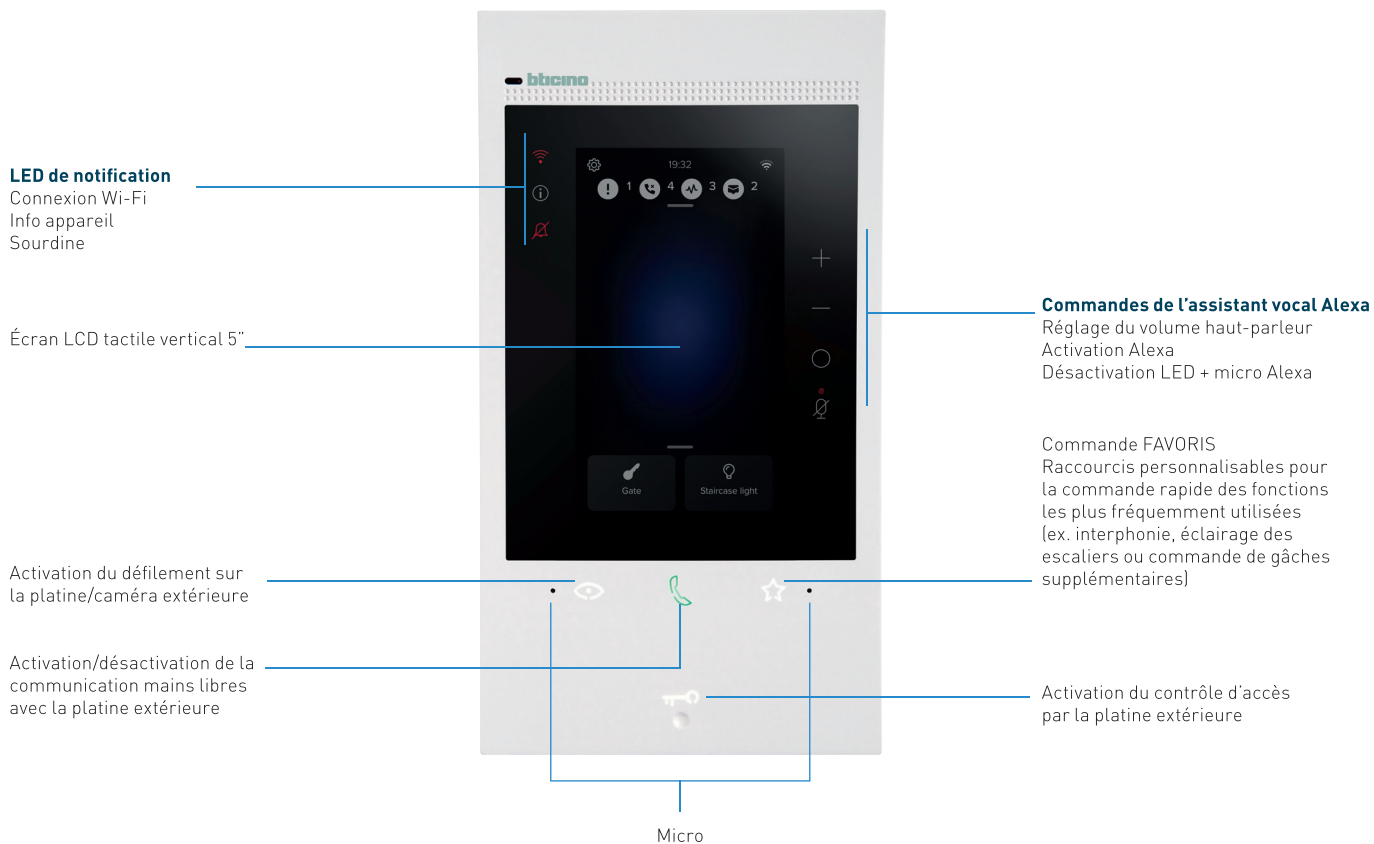

Face arrière

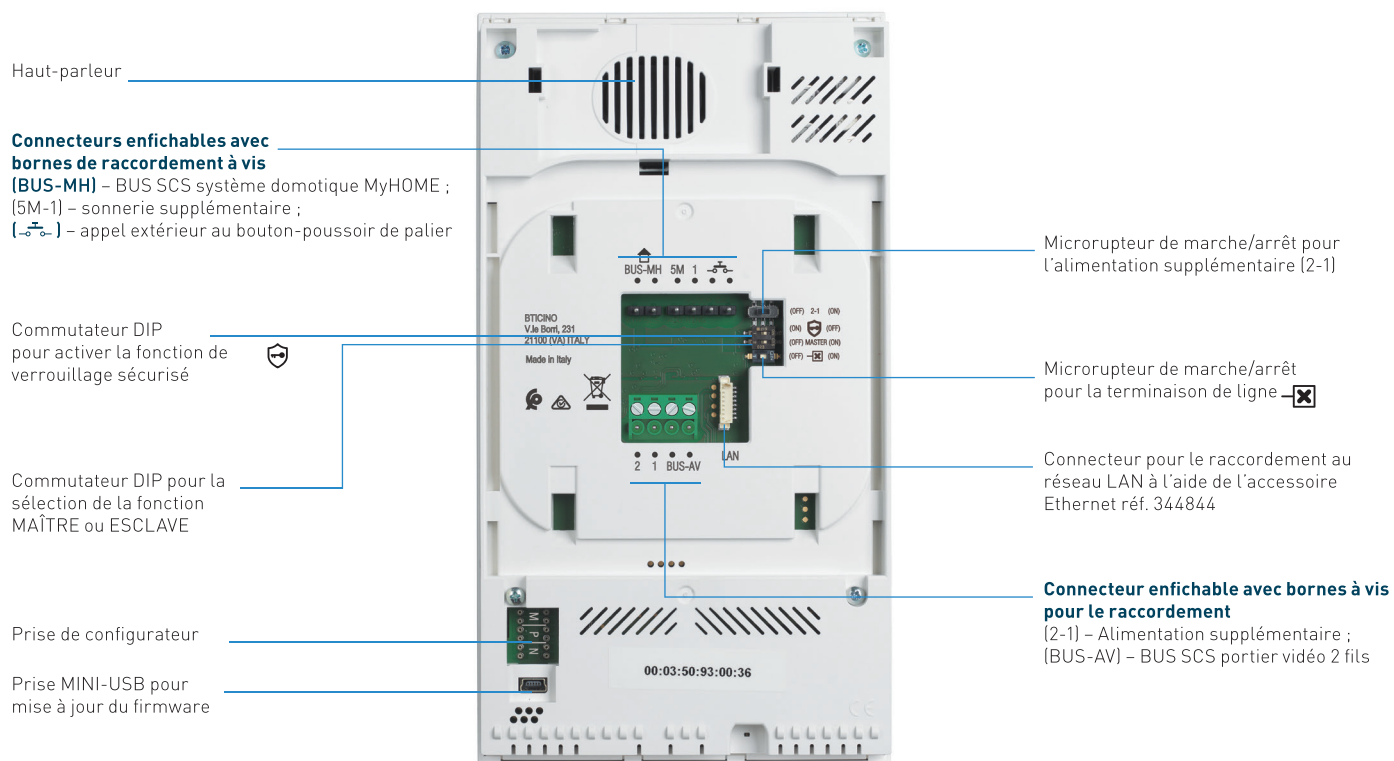

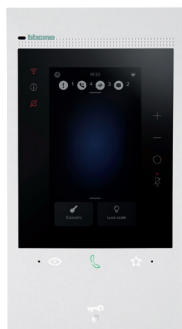

344842



344844



346020

| Emb. | Réf. | Poste intérieur connecté CLASSE 300EOS WITH NETATMO |
|------|--------|--|
| 1 | 344842 | <p>Poste intérieur vidéo mains libres à connexion 2 fils/Wi-Fi avec assistant vocal Amazon Alexa intégré, écran LCD tactile vertical 5" et portier-répondeur vidéo. Équipé d'une clé pour le contrôle d'accès et de touches capacitives pour la commande des fonctions principales du portier vidéo : connexion mains libres, activation/défilement de la platine de rue et favoris (configurables pour la commande rapide des fonctions les plus fréquemment utilisées, comme la commande de gâches supplémentaires, l'éclairage des escaliers, ou l'interphonie). LED de notification pour indiquer l'état de la connexion Wi-Fi, les infos/notifications et le rejet d'appel.</p> <p>Interaction facile avec l'assistant vocal Amazon Alexa intégré, par les touches capacitives dédiées ou par la voix, pour activer plusieurs fonctions (portier vidéo, domotique, routines, rappels, etc.) Possibilité, à partir de l'écran tactile, d'accéder à la liste des notifications et aux favoris : fonctions portier, sécurité et domotique (le cas échéant). Possibilité de communication vocale avec le standard de conciergerie - si présent dans le système - après un appel spécifique.</p> <p>Configuration par raccordement physique des cavaliers de configuration ou à l'aide du menu, ce qui offre de meilleures possibilités en termes de personnalisation de fonctions et textes associés. Possibilité d'appairer, via la connexion Wi-Fi, le poste intérieur vidéo à l'App. Home + Security (disponible pour Android et iOS). Possibilité de gérer, via l'App., les principales fonctions du poste intérieur vidéo (prise d'appels, contrôle d'accès, affichage de l'historique des événements et activation de la platine de rue/cyclage des caméras). Possibilité de piloter, via l'App. Home + Security, les produits de sécurité de la gamme Netatmo (caméras intérieures et extérieures, détecteurs d'ouverture intelligents pour portes et fenêtres, sirène intérieure, détecteur de fumée), afin de créer rapidement et facilement un système de sécurité intelligent. Permet aussi de créer et piloter des fonctions domotiques, via la solution filaire BUS SCS ou la solution Zigbee, sans avoir à ajouter de passerelles dédiées. Possibilité de montage mural à l'aide du support fourni. Connexion Wi-Fi ou par câble Ethernet RJ45 avec l'accessoire réf. 344844.</p> |

| Emb. | Réf. | Accessoire Ethernet |
|------|--------|--|
| 1 | 344844 | Accessoire de câblage pour la connexion filaire du poste intérieur vidéo Classe 300EOS par câble Ethernet RJ45. À commander séparément. |
| 1 | 346020 | Alimentation supplémentaire 2 DIN Alimentation supplémentaire 2 DIN pour l'alimentation locale du poste intérieur vidéo connecté CLASSE 300EOS (réf. 344842), si nécessaire. |



SYSTÈME 2 FILS
POSTES INTÉRIEURS
CLASSE 100



Aujourd'hui la maison connectée est la norme.

La gamme de postes intérieurs Classe 100 introduit la connectivité Wi-Fi dans l'offre des portiers vidéo standards, pour donner naissance à une gamme de postes intérieurs audio et vidéo au design moderne et élégant, répondant à tous les besoins d'installation.



Connectivité intégrée pour la connexion permanente avec la maison.

22
apt

Jusqu'à 22 appartements couverts sans alimentation dédiée.

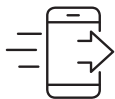

Appairage immédiat avec l'App. Door Entry CLASSE 100X.



Idéal pour la rénovation d'anciens portiers.



Aucun effort supplémentaire pour l'installateur ; plus convivial pour l'utilisateur final.



Une fois connecté aux appareils Classe 100X, le smartphone fait office de "poste intérieur vidéo virtuel supplémentaire" qui vous permet de répondre aux appels, de déverrouiller la porte et d'activer les caméras associées.



SYSTÈME 2 FILS

POSTES INTÉRIEURS

CLASSE 100

Caractéristiques et fonctions

| | Classe 100 X16E | Classe 100 V16E | Classe 100 V16B | Classe 100 V16M | Classe 100 A16E | Classe 100 A16M |
|--|---|---|---|--|---|---|
| |  |  |  |  |  |  |
| | 344682 | 344672 | 344652 | 344625 | 344282 | 344292 |

| FONCTIONNALITÉS | | | | | | |
|------------------------|-------------------|-------------------|-------------------|--------|-------------------|-------------------|
| Écran couleur LCD | 5" | 5" | 5" | 4,3" | | |
| Mains libres | ● | ● | ● | | ● | |
| Finition | Blanc | Blanc | Blanc | Blanc | Blanc | Blanc |
| Disponible dans le KIT | 364614 | 364612 | 364613 | | 364232 | 364231 |
| Installation | Murale/sur bureau | Murale/sur bureau | Murale/sur bureau | Murale | Murale/sur bureau | Murale/sur bureau |

| FONCTIONS DISPONIBLES À PARTIR DU POSTE INTÉRIEUR AUDIO/VIDÉO | | | | | | |
|---|----|----|----|----|----|----|
| Commande des gâches | ● | ● | ● | ● | ● | ● |
| Activation de l'éclairage des escaliers | ● | ● | ● | ● | ● | ● |
| Activation du défilement sur la platine de rue | ● | ● | ● | ● | ● | ● |
| Interphonie (1) | ● | ● | ● | ● | ● | ● |
| Boucle inductive (2) | ● | ● | | | | |
| Appel sur le palier | ● | ● | ● | ● | ● | ● |
| Nombre de touches configurables | 4 | 4 | 1 | 1 | 4 | 4 |
| Nombre de sonneries disponibles | 20 | 16 | 16 | 16 | 16 | 16 |
| Studio professionnel (bureau) | ● | ● | | | ● | ● |
| Connectivité Wi-Fi | ● | | | | | |

| FONCTIONS DISPONIBLES À PARTIR DE L'APP. DOOR ENTRY | | | | | | |
|---|---|--|--|--|--|--|
| Réponse aux appels sur le portier vidéo | ● | | | | | |
| Commande des gâches | ● | | | | | |
| Activation de l'éclairage des escaliers | ● | | | | | |
| Appel en interphonie du smartphone au poste intérieur vidéo | ● | | | | | |
| Interopérabilité avec les caméras intelligentes Netatmo | ● | | | | | |
| Activation du défilement sur la platine de rue | ● | | | | | |

1) Appel audio de 3 minutes max. entre portiers du même appartement ou d'appartements différents
 2) Utilisation possible par les porteurs de prothèses auditives en position T.

Face avant

Commandes tactiles



-  Commande des gâches
-  Activation du défilement sur la platine/caméra
-  Activation de l'éclairage des escaliers
-  Favoris personnalisables pour la commande de fonctions accessoires (interphonie, commande de gâches supplémentaires, diverses activations)

Commande physique

Communication mains libres



LED de notification

-  Connexion Wi-Fi
-  Sourdine

Commande physique

Désactivation de la communication mains libres

Guide tactile

Vue arrière

Connecteurs enfichables avec bornes à vis pour le raccordement

Accès au menu de réglage et de programmation et manipulation par joystick

Microrupteur de marche/arrêt pour la terminaison de ligne

Microrupteur de marche/arrêt pour l'alimentation supplémentaire

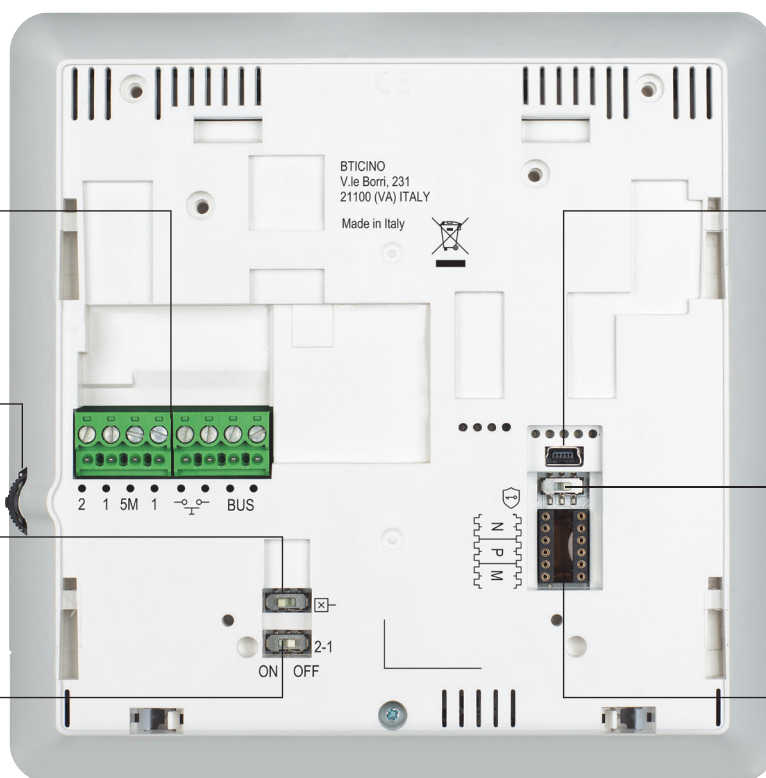

Prise MINI-USB pour la mise à jour du firmware

Microrupteur de marche/arrêt pour l'activation du verrouillage sécurisé

Prise de configurateur

SYSTÈME 2 FILS

POSTES INTÉRIEURS

CLASSE 100

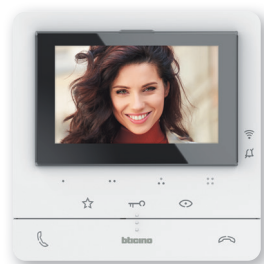

344682



344672



344652



344625



App. Door Entry
CLASSE 100X
Voir remarque (*)

| Emb. | Réf. | Poste intérieur vidéo connecté CLASSE 100X16E |
|------|--------|---|
| 1 | 344682 | Poste intérieur vidéo mains libres à connexion 2 fils/Wi-Fi avec boucle inductive et écran LCD couleur 5". Avec 2 touches physiques pour les fonctions principales (décrocher et raccrocher) et 3 touches tactiles pour le pilotage d'autres fonctions (contrôle d'accès, commande de l'éclairage palier et activation/défilement de la platine de rue) plus 4 autres touches tactiles pour la configuration de différentes fonctions (interphonie, commande de gâche supplémentaire, activations génériques). Levier latéral pour régler : couleur, luminosité et contraste de l'écran, volume du haut-parleur et de la sonnerie et configuration Wi-Fi. LED de notification de rejet d'appel. Possibilité d'appairer, via la connexion Wi-Fi, le poste intérieur vidéo à l'App. Door Entry (disponible pour Android et iOS). Possibilité de gérer, via l'App., les fonctions principales du portier vidéo (prise d'appels, contrôle d'accès, activation/défilement de la platine de rue, mise à jour du firmware et activations supplémentaires). Interopérabilité avec caméras intérieures et extérieures intelligentes Netatmo. Installation murale à l'aide du support (fourni) ou sur bureau à l'aide d'accessoires (2 x réf. 344692), à commander séparément. Fonction studio professionnel (bureau) intégrée, à configurer. |
| 1 | 344672 | Poste intérieur vidéo CLASSE 100V16E Poste intérieur vidéo mains libres 2 fils avec boucle inductive et écran LCD couleur 5". Avec 2 touches physiques pour les fonctions principales (décrocher et raccrocher) et 3 touches tactiles pour le pilotage d'autres fonctions (contrôle d'accès, commande de l'éclairage palier et activation/défilement de la platine de rue) plus 4 autres touches tactiles pour la configuration de différentes fonctions (interphonie, commande de gâche supplémentaire, activations génériques). Levier latéral pour régler : couleur, luminosité et contraste de l'écran, volume du haut-parleur et de la sonnerie. LED de notification de rejet d'appel. Installation murale à l'aide du support (fourni) ou sur bureau à l'aide d'accessoires (2 x réf. 344692), à commander séparément. Fonction studio professionnel (bureau) intégrée, à configurer. |

| Emb. | Réf. | Poste intérieur vidéo CLASSE 100V16B |
|------|--------|---|
| 1 | 344652 | Poste intérieur vidéo mains libres 2 fils avec écran LCD couleur 5". Avec 2 touches physiques pour les fonctions principales du portier vidéo (décrocher et raccrocher) et 3 touches tactiles pour le contrôle d'accès, l'activation/défilement de la platine de rue et la personnalisation de favoris pour la commande rapide des fonctions les plus fréquemment utilisées (éclairage de palier, interphonie, commande de gâche supplémentaire, activations génériques). Levier latéral pour régler : couleur, luminosité et contraste de l'écran, volume du haut-parleur et de la sonnerie. LED de notification de rejet d'appel. Installation murale à l'aide du support (fourni) ou sur bureau à l'aide d'accessoires (2 x réf. 344692), à commander séparément. Configuration du dispositif nécessaire |
| 1 | 344625 | Poste intérieur vidéo CLASSE 100V16M Poste intérieur vidéo 2 fils avec combiné et écran LCD couleur 4,3", adapté pour un montage mural (support fourni). Avec trois touches tactiles pour le contrôle d'accès, l'activation/défilement de la caméra sur la platine de rue et la personnalisation d'une fonction auxiliaire - par ex. commande de gâche supplémentaire, activation de caméra supplémentaire. Réglages indépendants facilement accessibles sur le côté pour : volume de l'appel/sourdisse (avec LED de notification), couleur et luminosité de l'écran. Combiné équipé d'aimants pour faciliter la prise en main. |

REMARQUE (*) :
Courant 2022, l'App. Door Entry Classe 100X a été intégrée à la nouvelle App. Home + Security.

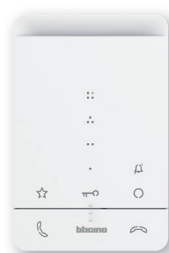

344282



344292



344692



346020

| Emb. | Réf. | Poste intérieur audio MAINS LIBRES CLASSE 100A16E |
|------|--------|--|
| 1 | 344282 | Poste intérieur audio mains libres 2 fils à montage mural ou sur bureau. Avec 2 touches physiques pour les fonctions principales (décrocher et raccrocher) et 3 touches tactiles pour le pilotage d'autres fonctions (contrôle d'accès, commande de l'éclairage palier et activation/défilement de la platine de rue) plus 4 autres touches tactiles pour la configuration de différentes fonctions (interphonie, commande de gâche supplémentaire, activations génériques). Levier latéral pour régler le volume du haut-parleur et de la sonnerie et LED de notification de rejet d'appel. Installation murale à l'aide du support (fourni) ou sur bureau à l'aide d'un accessoire (1 x réf. 344692), à commander séparément. Fonction studio professionnel (bureau) intégrée, à configurer. |

| Emb. | Réf. | Poste intérieur audio CLASSE 100A16M avec combiné |
|------|--------|---|
| 1 | 344292 | Poste intérieur audio 2 fils avec combiné à montage mural ou sur bureau. Avec 3 touches tactiles pour le pilotage des fonctions principales (contrôle d'accès, commande de l'éclairage palier et activation/défilement de la platine de rue) plus 4 autres touches tactiles pour la configuration de différentes fonctions (interphonie, commande de gâche supplémentaire, activations génériques). Réglage du volume de la sonnerie (avec rejet d'appel) à l'aide du bouton prévu à cet effet. Installation murale à l'aide du support (fourni) ou sur bureau à l'aide d'un accessoire (1 x réf. 344692), à commander séparément. Fonction studio professionnel (bureau) intégrée, à configurer. |

| Emb. | Réf. | Accessoires - support - câble - prises |
|------|--------|---|
| 1 | 344692 | Support pour le montage sur bureau des postes intérieurs audio et vidéo CLASSE 100. |
| 1 | 336982 | La prise est également disponible dans les finitions suivantes : - LIVINGLIGHT (réf. 336983 - 336984) ; |
| 1 | 346020 | Alimentation supplémentaire 2 DIN Alimentation supplémentaire 2 DIN pour l'alimentation locale du poste intérieur vidéo connecté CLASSE 100x16E (réf. 344682) dans les logements collectifs (complexes de plus de 22 appartements). |

Standards de conciergerie



346310



346300

| Emb. | Réf. | Standard et accessoires |
|------|--------|---|
| 1 | 346310 | Standard de conciergerie pour systèmes audio et vidéo 2 fils. Offre un accès à différents services (fonctions de portier vidéo, contrôle d'accès/gestion de l'éclairage palier et surveillance des alarmes des appartements) directement depuis le clavier ou via le menu à icônes intuitives. Fourni avec support intégré pour montage sur bureau et écran LCD couleur 7", combiné et haut-parleur, touches dédiées pour les principales fonctions et touches configurables. Programmable directement sur l'appareil ou sur PC avec le logiciel TiSwitchBoardDevice (fourni). Capable de gérer la phonie de la platine de colonne montante (câblage en aval de l'interface réf. 346851) mais incapable de gérer celle de la platine d'appartement (câblage en aval de l'interface réf. 346850). Utilisation recommandée d'une alimentation supplémentaire. Il est possible de connecter jusqu'à 16 standards maximum (configurés de 0 à 15). |

| Emb. | Réf. | Logiciel SOFTSWITCHBOARD |
|------|--------|---|
| 1 | 346300 | Pour la gestion des appels sur les portiers audio et vidéo. Logiciel compatible avec le système d'exploitation Windows, à installer sur n'importe quel PC ou ordinateur portable, pour la réception, la gestion et le transfert des appels depuis la platine de rue et le combiné. Met en œuvre la vidéosurveillance de l'habitation et offre un affichage cyclique des caméras, des fonctions jour/nuit, ainsi que la possibilité d'afficher les alarmes provenant des différents appartements - Systèmes d'exploitation pris en charge : Microsoft Windows XP Service Pack 2, Windows Vista et Windows 7. - Logiciel requis : NET Framework 3.5 ou version supérieure |

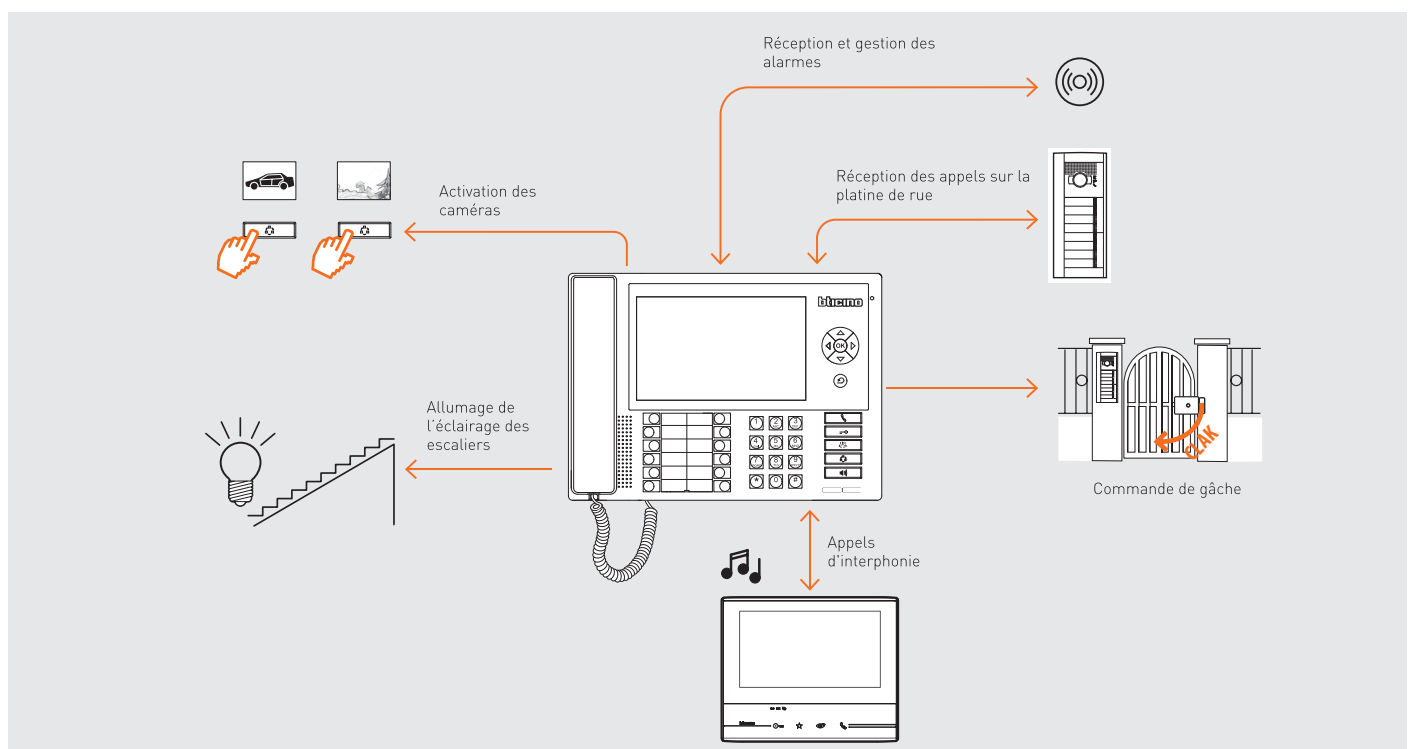

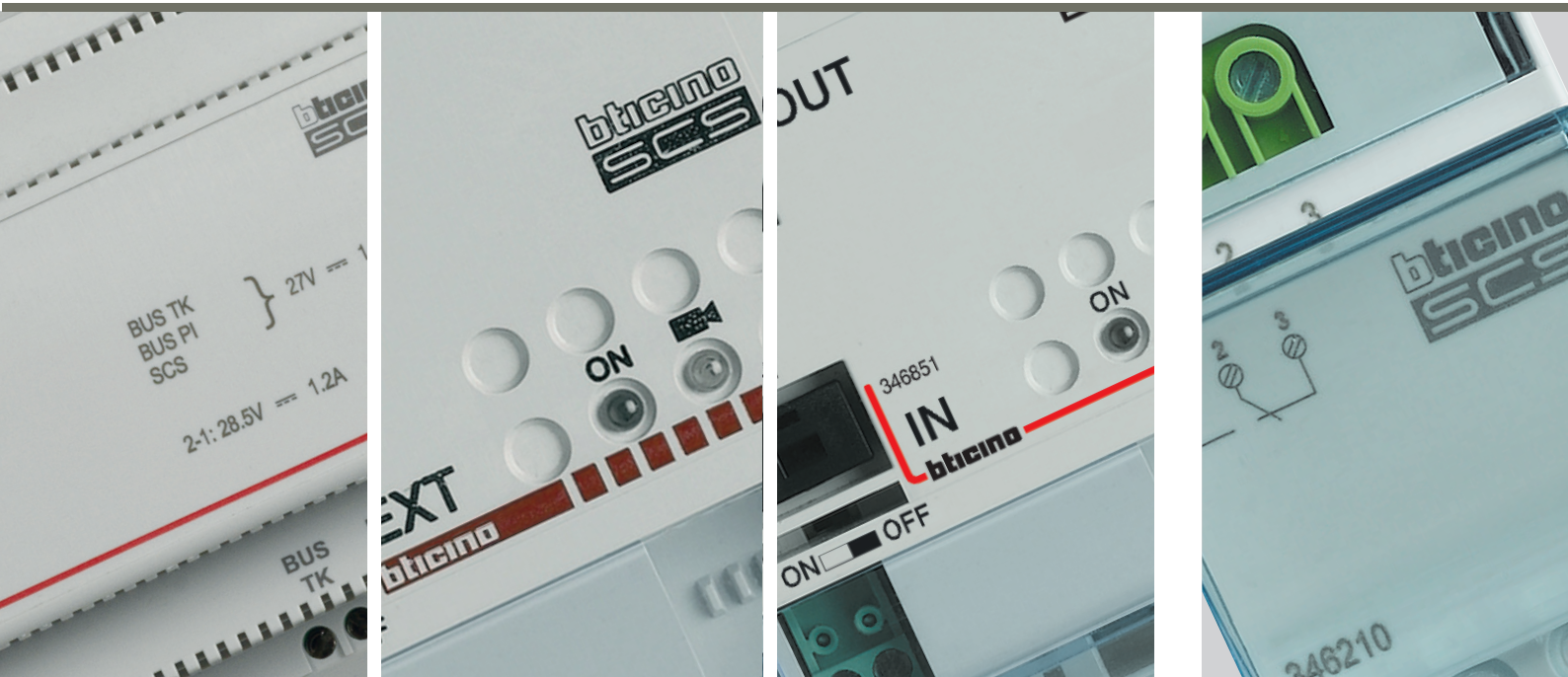

Gamme d'accessoires SYSTÈME

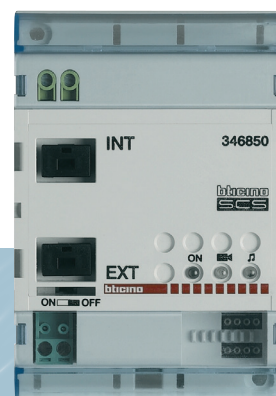
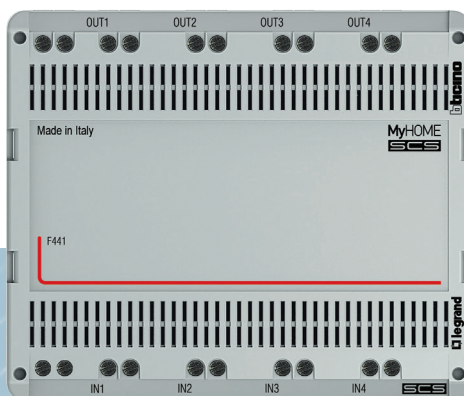
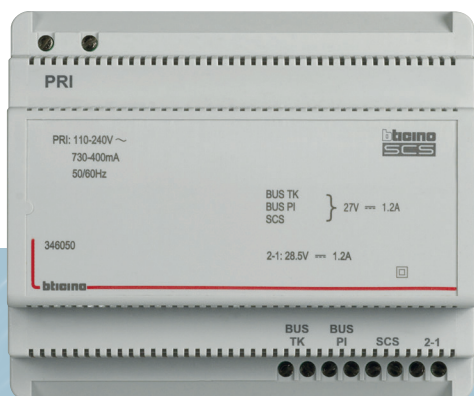

SYSTÈME 2 FILS

ACCESSOIRES SYSTÈME

Accessoires

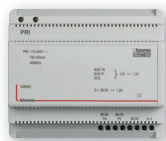

346050 □ TBTS



346030 □ TBTS



F441



346850



346851

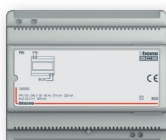

346040 □ TBTS



346020 □ TBTS

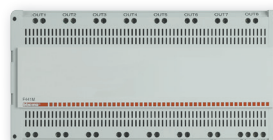

F441M

| Emb. | Réf. | Alimentations |
|------|--------|---|
| 1 | 346050 | Alimentateur pour système 2 fils sous boîtier modulaire 6 DIN. Alimentation 110 – 240 Vac à 50 – 60 Hz. Fournit en sortie deux alimentations à très basse tension de sécurité (une sur les 3 bornes BUS TK, BUS IU et SCS et l'autre sur la borne 1 - 2) à utiliser en alternance et EN AUCUN CAS simultanément. À utiliser sur les installations audio, vidéo ou mixtes audio/vidéo. Adaptateur vidéo intégré dans l'appareil (ne pas utiliser la réf. 346830). Il est donc possible d'éviter l'utilisation du nœud A/V (F441) ou de la matrice multicanaux (F441M) si le nombre total de dérivations partant des bornes ne dépassent pas 3 maximum (2 colonnes montantes IU + 1 colonne montante TK ou vice versa). Peut également être utilisé comme alimentateur supplémentaire (sortie 1 - 2) pour l'alimentation locale des postes intérieurs ou platines de rue configurés (impossible dans ce cas d'utiliser d'autres sorties). Protection électronique contre les surcharges et les courts-circuits. Dispositif de sécurité TBTS à double isolation. À installer conformément aux normes en vigueur. L'appareil ne doit pas être configuré. ATTENTION : Les sorties BUS IU, BUS TK et SCS peuvent être utilisées simultanément en respectant l'absorption totale maximale de 1,2 A. ATTENTION : Après une surcharge ou un court-circuit, couper l'alimentation pendant 5 minutes. |
| 1 | 346040 | Alimentateur pour systèmes audio 2 fils sous boîtier modulaire 6 DIN. Alimentation 110 – 240 Vac à 50-60 Hz. Fournit en sortie une basse tension nominale de 26 Vdc avec un courant nominal maximal de 600 mA ; protection du côté PRI (par fusible) contre les surcharges et les courts-circuits. Dispositif de sécurité TBTS à double isolation. |
| 1 | 346030 | Mini alimentation avec adaptateur vidéo intégré pour la réalisation de petits systèmes vidéo 2 fils (interphone), sous boîtier modulaire 2 DIN. Alimentation 110/230 Vac - 50/60 Hz Fournit en sortie une basse tension de 27 Vdc avec un courant maximal de 600 mA ; protection du côté PRI (par fusible) contre les surcharges et les courts-circuits. Dispositif de sécurité TBTS à double isolation. |
| 1 | 346020 | Alimentateur supplémentaire à utiliser pour l'alimentation locale des postes intérieurs et platines de rue configurés, sous boîtier modulaire 2 DIN. Alimentation 110 – 230 Vac à 50-60 Hz. Fournit en sortie une basse tension de 27 Vdc avec un courant maximal de 600 mA ; protection du côté PRI (par fusible) contre les surcharges et les courts-circuits. Dispositif de sécurité TBTS à double isolation. |

| Emb. | Réf. | Mixeurs vidéo |
|------|--------|--|
| 1 | F441 | Nœud audio vidéo en boîtier modulaire 6 DIN préparé avec 4 bornes d'entrée et 4 bornes de sortie. Permet de connecter jusqu'à 4 appareils sources (platines de rue ou caméras) en entrée et jusqu'à 4 colonnes montantes vidéo à 2 fils en sortie. À associer à l'alimentation système réf. 346000. Doit être utilisé comme alternative à l'adaptateur audio/vidéo réf. 346830 |
| 1 | F441M | Matrice multicanaux en boîtier modulaire 10 DIN. Pour le raccordement de platines de rue vidéo, de caméras et de sources sonores en entrée et de postes intérieurs et amplificateurs en sortie. 4 entrées dédiées aux platines de rue/caméras et 4 autres aux sources sonores. Permet de créer une diffusion sonore multicanaux. À associer à l'alimentation système réf. 346000. Remplace dans les systèmes l'adaptateur vidéo réf. 346830 et le nœud audio/vidéo réf. F441 |
| 1 | 346850 | Interfaces système Interface d'appartement en boîtier modulaire 4 DIN. Permet d'interfacer à une colonne montante 2 fils un portier vidéo d'appartement avec vidéosurveillance locale, diffusion sonore et commande des applications domotiques. Configuration physique par cavaliers |
| 1 | 346851 | Module d'extension d'installation en boîtier modulaire 4 DIN. Permet de doubler la longueur de ligne entre platine de rue et poste intérieur, de créer des colonnes montantes avec diffusion sonore indépendante et d'améliorer la performance du système d'appartement. Configuration physique par cavaliers |

SYSTÈME 2 FILS

ACCESSOIRES SYSTÈME

Accessoires



346891



346260



346210



346841



347400



346870



346993



346250



3499

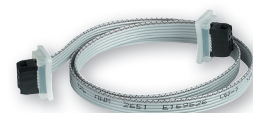

354000

| Emb. | Réf. | Interfaces avec d'autres systèmes BTicino |
|------|--------|--|
| 1 | 346891 | Permet la construction de systèmes mixtes 2 fils/IP de très grande envergure comprenant un grand nombre d'appareils, grâce à la création d'un backbone IP avec colonnes montantes 2 fils. Configuration physique par cavaliers ou sur logiciel |
| 1 | 346150 | Interface 8 fils/2 fils en boîtier modulaire 6 DIN. Permet la création de portiers vidéo mixtes (backbone numérique 8 fils /colonnes montantes 2 fils) Configuration physique par cavaliers |
| 1 | 349410 | Interface analogique/2 fils en boîtier modulaire 4 DIN. Permet d'interfacier à une colonne montante analogique, numérique 8 fils, TERSYSTEM audio et VIDEOPORTER 2000, un portier vidéo 2 fils d'appartement avec caméras et commande d'applications MyHOME. |

| Emb. | Réf. | Actionneurs DIN |
|------|--------|--|
| 1 | 346210 | Actionneur à relais en boîtier modulaire 2 DIN. Permet la commande d'éclairages, d'ouverture de portes, de répétition d'appel sur sonnettes (MOD=SLA) ou la commande d'autres appareils à partir des postes intérieurs vidéo. Configuration physique par cavaliers |
| 1 | 346230 | Actionneur à relais pour gâche en boîtier modulaire 2 DIN. Pour l'alimentation et l'activation d'une gâche électrique. Configuration physique par cavaliers |
| 1 | 346260 | Actionneur à relais temporisé pour gâche en boîtier modulaire 4 DIN. Permet la commande d'éclairages et d'ouverture de portes ou la gestion de gâches électromagnétiques, de l'ouverture temporisée de portes et de l'état de verrouillage des portes (par contact NF). Configuration physique par cavaliers |

| Emb. | Réf. | Appareils en boîtier traditionnel |
|------|--------|---|
| 1 | 346841 | Dérivateur d'angle à 4 sorties. Pour les installations de portiers vidéo câblées en étoile. Adapte automatiquement le signal vidéo. Sa taille réduite permet de l'installer dans la boîte d'encastrement |
| 1 | 346833 | Interface porte palière - porte de sortie Permet d'effectuer, à partir d'un bouton-poussoir traditionnel : appel général d'étage, appel individualisé à un appartement, éclairage de l'escalier et contrôle d'accès (avec actionneur spécifique requis) et association de l'image vidéo à l'appel d'étage. Configuration physique par cavaliers |
| 1 | 347400 | Interface pour la conversion du signal coaxial en signal BUS 2 fils. Permet de raccorder au BUS du portier vidéo 2 fils une caméra avec sortie vidéo coaxiale alimentée en 12 Vdc, avec absorption maximale de 150 mA et sortie vidéo de 1 Vpp (75 Ω). Configuration physique par cavaliers |

| Emb. | Réf. | Accessoires de câblage |
|------|--------|--|
| 1 | 346870 | Amplificateur vidéo 2 fils. Permet de rallonger la distance entre les platines de rue et le poste intérieur vidéo à 100 m sur les systèmes vidéo câblés avec des fils non torsadés où cette distance dépasse 50 m. |
| 1 | 346250 | Module relais pour ouverture de portail, à associer aux platines LINEA 2000, LINEA 3000, MINISFERA et SFERA. Permet l'ouverture de gâches (qui ne sont PAS gérées par BUS) depuis la platine de rue |
| 5 | 3499 | Terminaison de ligne. À utiliser pour la terminaison de la ligne de l'appartement ou de la colonne montante, si le dernier appareil installé n'est pas équipé d'un microrupteur de fermeture de ligne |
| 1 | 354000 | Câble plat pour le raccordement de plusieurs modules boutons-poussoirs SFERA NEW et SFERA ROBUR. Longueur : 470 mm |



346991

336904
336905

3515



3501/1



3501K

| Emb. | Réf. | Micro haut-parleur universel et module d'extension |
|------|--------|--|
| 1 | 346991 | Peut être utilisé pour installer un système audio 2 fils dans des systèmes neufs ou rénovés comportant ou nécessitant des platines de rue à boutons-poussoirs d'autres fabricants (boîtes aux lettres, unités métalliques compactes, etc.) et préconfigurés pour un module haut-parleur classique (par ex. 2659N). Micro-HP universel de base avec contacts pour le raccordement de 8 touches d'appel ; pour la création de systèmes avec plus de touches (jusqu'à 56 avec l'alimentation réf. 346000 et jusqu'à 24 avec l'alimentation réf. 346010), un ou plusieurs modules d'extension doivent être utilisés (1 module pour 8 boutons-poussoirs). |
| 1 | 346992 | Module d'extension pour raccorder plus de 8 touches d'appel à la réf. 346991 - 6 modules max. (56 appels max.) avec l'alimentation réf. 346000. 2 modules max. (24 appels max.) avec l'alimentation réf. 346010. |
| 1 | 336904 | Câblage des systèmes Câble spécifique pour applications de portier vidéo 2 fils à 2 conducteurs torsadés. Compatible avec les installations souterraines ; conforme aux normes CEI 20-13 et CEI 20-14. Confère des performances optimales aux systèmes vidéo (plus grande distance entre la platine de rue et le combiné par rapport aux autres câbles). Bobine de 200 m |
| 1 | 336905 | Câble BUS / SCS non blindé, composé d'une gaine externe blanche et de 2 conducteurs souples torsadés ensemble d'une section de 0,50 mm ² . Câble sans halogène à faible toxicité ; idéal pour les installations où la sécurité est primordiale en cas d'incendie (absence d'halogène) . Isolation 400 V. Conforme aux normes : EN 50575 EN60811, EN50289, EN50290, EN60228, 50265-2-1, EN50395, EN50396. Ne convient pas à l'enfouissement. Bobine de 200 m de long. Classe de réaction à l'incendie selon la réglementation CPR : Ccas1b, d1, a1. |
| 1 | 3515 | Borne de rechange Borne de rechange pour le raccordement au BUS des appareils prédisposés |

| Emb. | Réf. | Cavaliers de configuration (lot de 10 unités) |
|------|----------|---|
| 10 | 3501/0 | Cavalier n°0 |
| 10 | 3501/1 | Cavalier n°1 |
| 10 | 3501/2 | Cavalier n°2 |
| 10 | 3501/3 | Cavalier n°3 |
| 10 | 3501/4 | Cavalier n°4 |
| 10 | 3501/5 | Cavalier n°5 |
| 10 | 3501/6 | Cavalier n°6 |
| 10 | 3501/7 | Cavalier n°7 |
| 10 | 3501/8 | Cavalier n°8 |
| 10 | 3501/9 | Cavalier n°9 |
| 10 | 3501/JMP | Cavalier JMP |
| 1 | 3501K | Kit de codification Composé de : - 10 pièces pour chaque type de cavalier de 0 à 9 - 2 connecteurs débroschables bleus à 8 bornes - 2 connecteurs débroschables verts à 2 bornes - 1 outil de connexion de cavalier (3502) - 1 tournevis plastique |

SYSTÈME 2 FILS

EXEMPLES DE SCHÉMAS DE CÂBLAGE

Systeme vidéo



EXEMPLE DE SYSTÈME VIDÉO MULTI-LOGEMENT

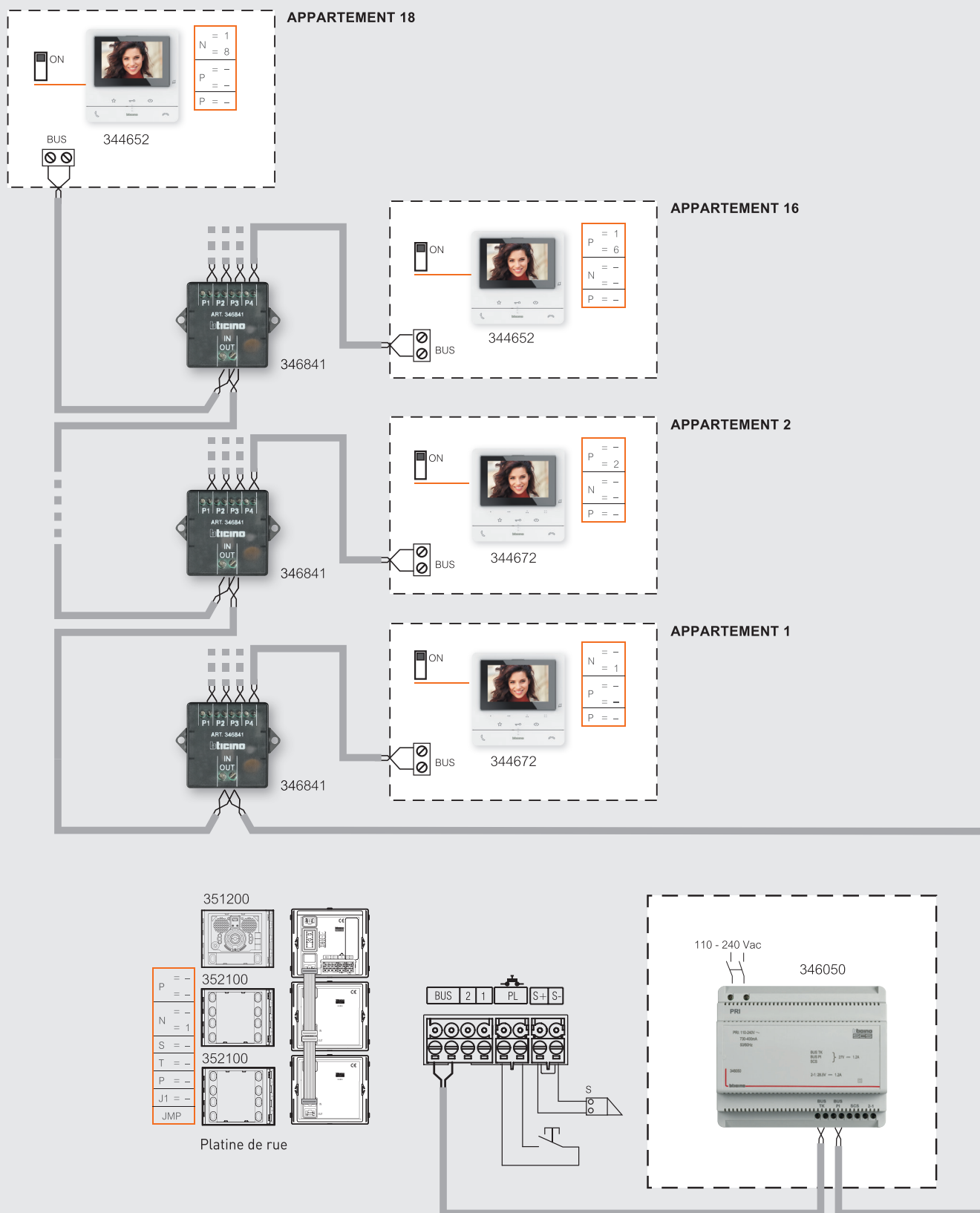

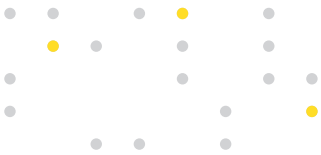

CARACTÉRISTIQUES

1 jour

Théorie / Pratique

Nbre de participants : 12 personnes

Niveau acquis : maîtrise

PUBLIC CONCERNÉ

Installateur électricien

PRÉ-REQUIS

Maîtrise des bases de l'électricité

DATES

Consultables en ligne sur www.legrand.ma / Espace Professionnels / Formations / Catalogue et Planning des formations

Réf. 142MA | | Présentiel

Les solutions portiers dans le logement individuel et le collectif

Objectifs de formation :

- Maîtriser la réglementation en vigueur et comprendre la segmentation de l'offre.
- Proposer les composants du système les mieux adaptés à vos projets de villas et immeubles.
- Réaliser le câblage et le paramétrage des produits.

APPRENDRE

La technologie Bus 2 fils

- La structure de l'installation
- La configuration des produits

L'offre portier

- Les kits villa
- Les portiers connectés (Easy Kit, Classe 300EOS)
- Les extensions du kit :
 - Les platines
 - Les postes intérieurs
 - Les relais





www.legrand.ma

LEGRAND MAROC
UN ESPACE ET DES
OUTILS À VOTRE
DISPOSITION

SUIVEZ-NOUS

 www.legrand.ma

 www.instagram.com/legrand_maroc/

 www.facebook.com/legrandMorocco

 www.linkedin.com/company/legrand-maroc

MA230501-CAT-AOÛT-2023



Legrand Maroc

Immeuble Sigma - Sidi Maarouf La Colline
Lotissement Al Afak
20150 Casablanca

☎ : + 212 (0) 5 22 78 57 00

Fax: + 212 (0) 5 22 78 57 65